

26/0 +58.20
7.66 +50.54

60,2
30/0 +61.90
0.03 +61.87

56,7
27/0 +56.30
4.77 +51.53
/307 +57.82
4.50 +53.32

0/P008 +55.90
8.20 +47.70

63,2
31/0 +62.50
1.25 +61.25

65,3
33/0 +66.10
0.79 +65.31

344/0 +65.60
24/0 +62.50
0.05 +65.45

44/0 +57.80
5.42 +52.38

0/P004 +65.10
3.80 +61.30

39/0 +63.30
62,6 +62.10
3.88 +58.22
42 +59.88

0/P003 +60.40
2.80 +57.60

0/P002 +58.20
7.20 +51.00

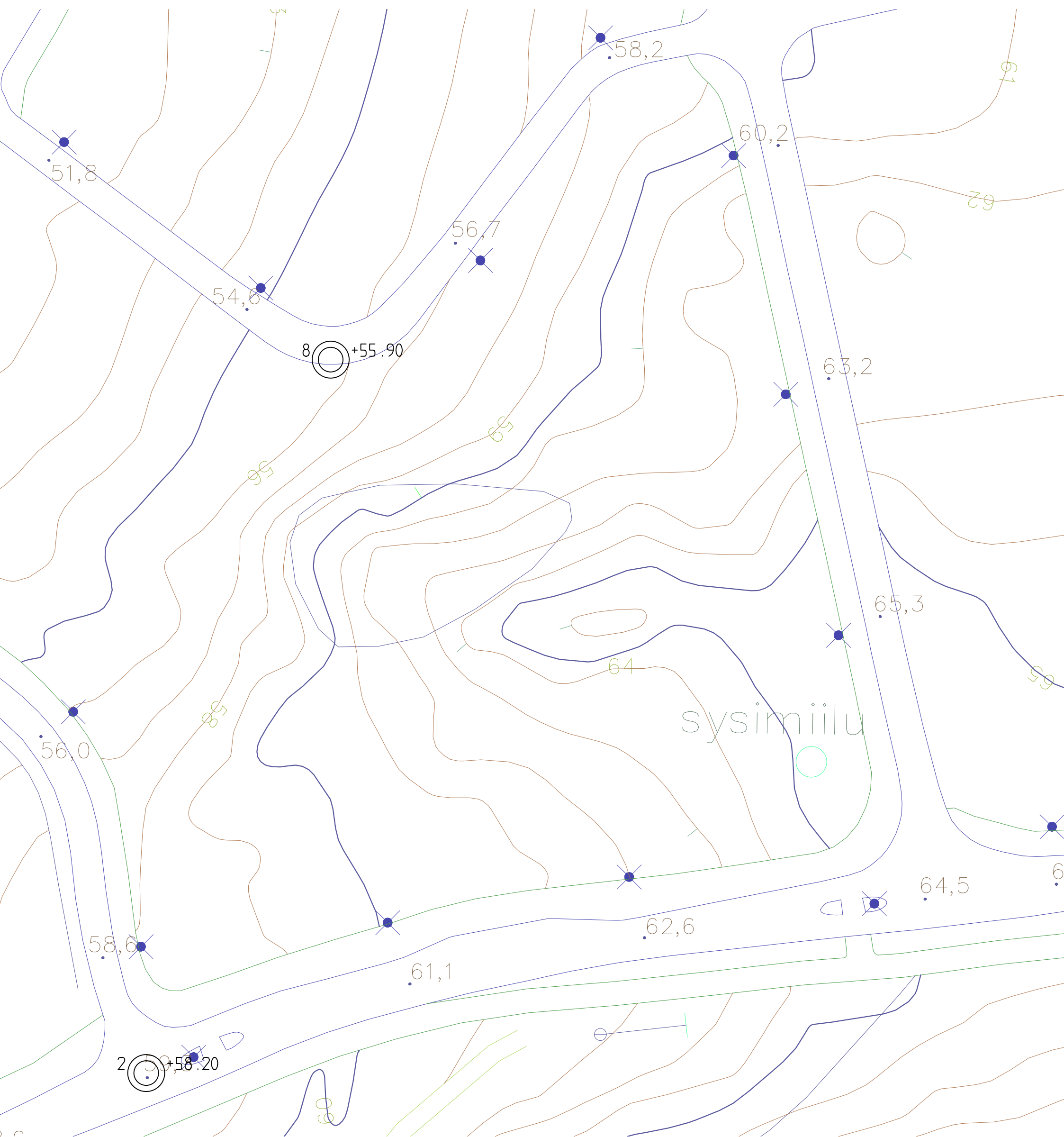

Työnumero	Työn nimi		Pisteen nro
1112	HARISKIVI		0/P002
Koordinaatisto	X	Y	Z
ETRS-GK25	6699889.000	25499798.000	58.200
Korkeusjärjestelmä	Pohjaveden pinta	Kairauspvm.	Alkukairaus
N2000		11.12.2020	-
Kairaustapa	Päättymistapa		
PA - Painokairaus	Kivi, lohkare tai kallio		
Kairaaja	Kairauslaite		
TMT			

0/P002

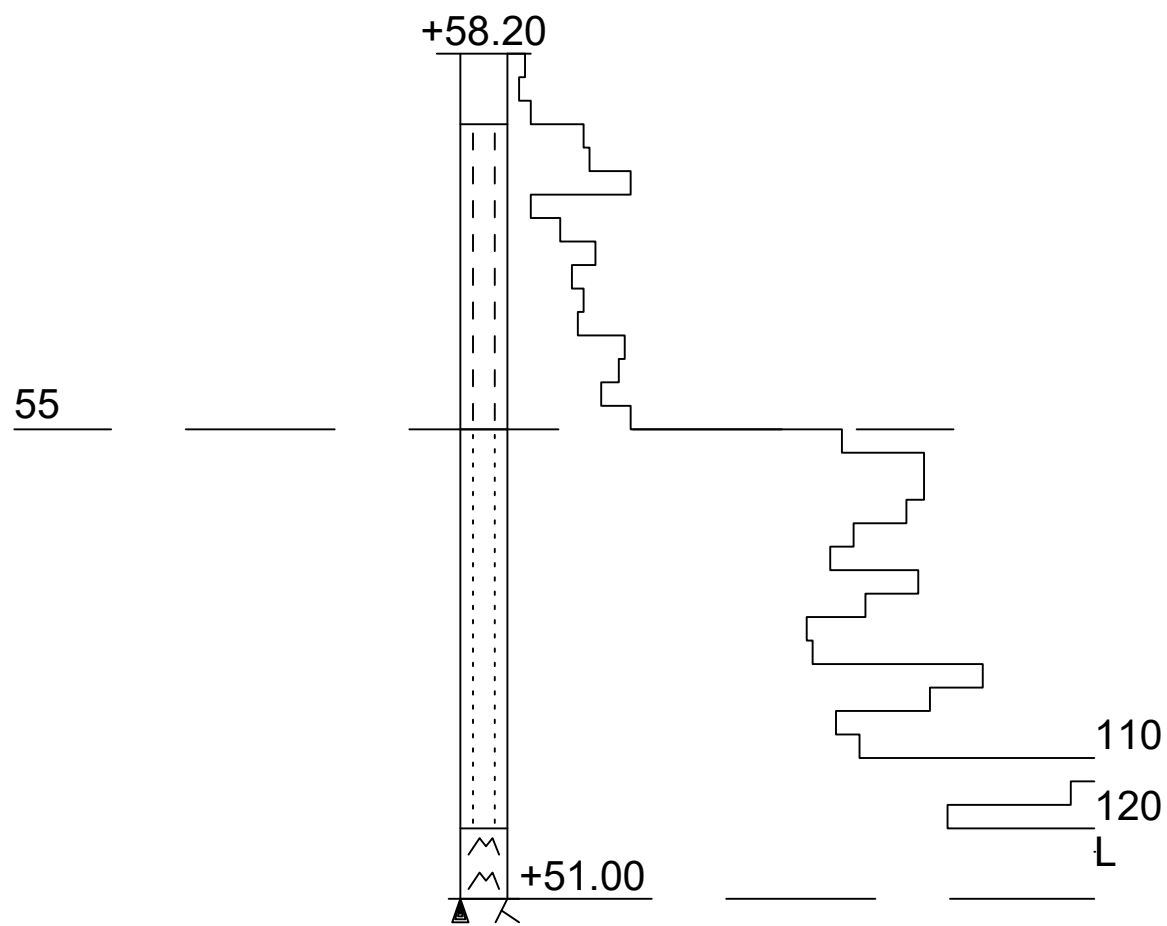

Työnumero	Työn nimi		Pisteen nro
11838			A0/2
Koordinaatisto	X	Y	Z
ETRS-GK25	6699889.000	25499798.000	58.200
Korkeusjärjestelmä	Pohjaveden pinta	Kairauspvm.	Alkukairaus
N2000		1.1.0001	
Kairaustapa	Päättymistapa		
NO - Häiriintynyt näyte	Määräsyvyys		
Kairaaja	Kairauslaite		

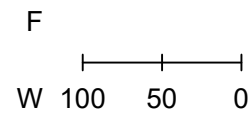
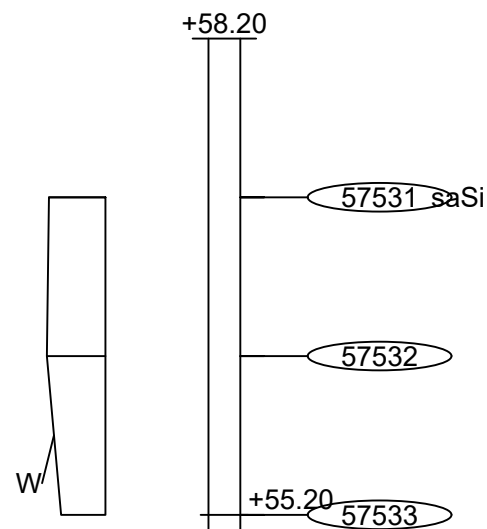

LABORATORION TUTKIMUSSELOSTUS

Karttalehti	Pisteen nimi		Pisteen nro	Työnumero
			A0/2	11838
	X	Y	Z	
	6699889.000	25499798.000	58.200	
	Arkistnumero	Suunnitelmanumero		
Tilaaaja	Tutkimus			
Näytteen tunnus	a _____	b _____	c _____	
Laboratorionumero	57531/NO343773	57532/NO343774	57533/NO343775	
Paalu				
Syvyys	1.00	2.00	3.00	
Korkeustaso	57.20	56.20	55.20	
Ottot aika	1.1.0001	1.1.0001	1.1.0001	
Irtotiheys: kuiva, märkä				
Kiintotiheys				
Vesipitoisuus %	35.5	36.9	27.9	
Humus: poltto, NaOH %				
Routivuus: routimaton, routiva				
Kantavuusluokka				
Kapillaarisuus				
Maalajin nimi	saSi	saSi	saSi	

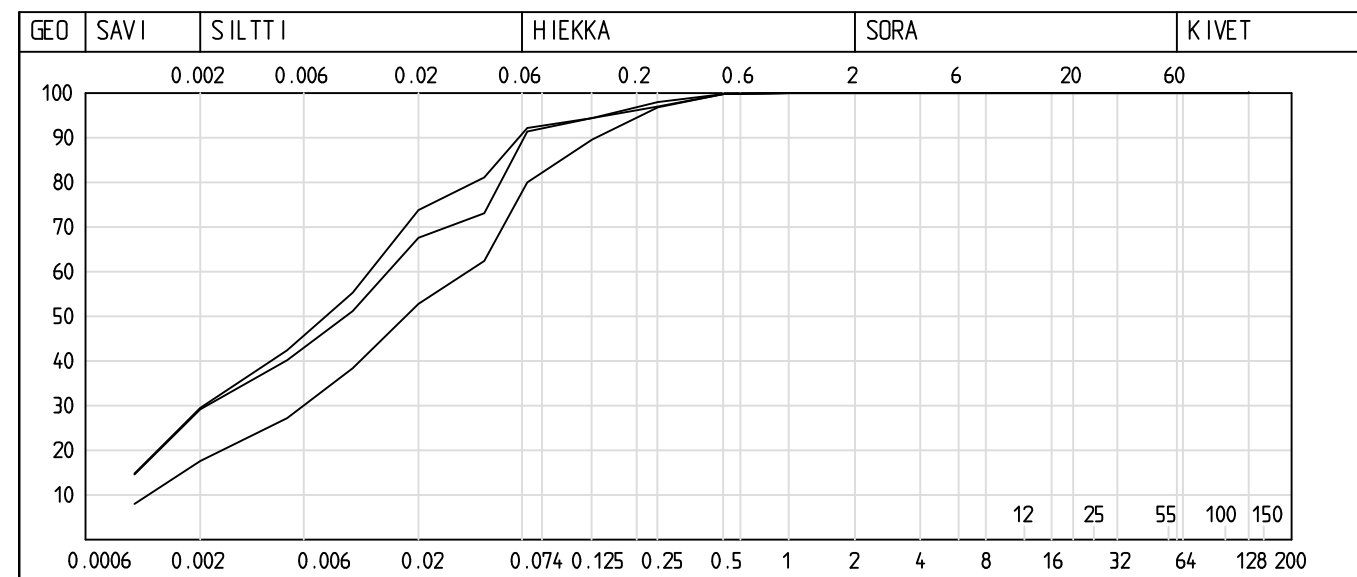

Lausunto

Työnumero	Työn nimi		Pisteen nro
1112	HARISKIVI		0/P003
Koordinaatisto	X	Y	Z
ETRS-GK25	6699904.000	25499842.000	60.400
Korkeusjärjestelmä	Pohjaveden pinta	Kairauspvm.	Alkukairaus
N2000		11.12.2020	-
Kairaustapa	Päättymistapa		
PA - Painokairaus	Kivi, lohkare tai kallio		
Kairaaja	Kairauslaite		
TMT			

0/P003

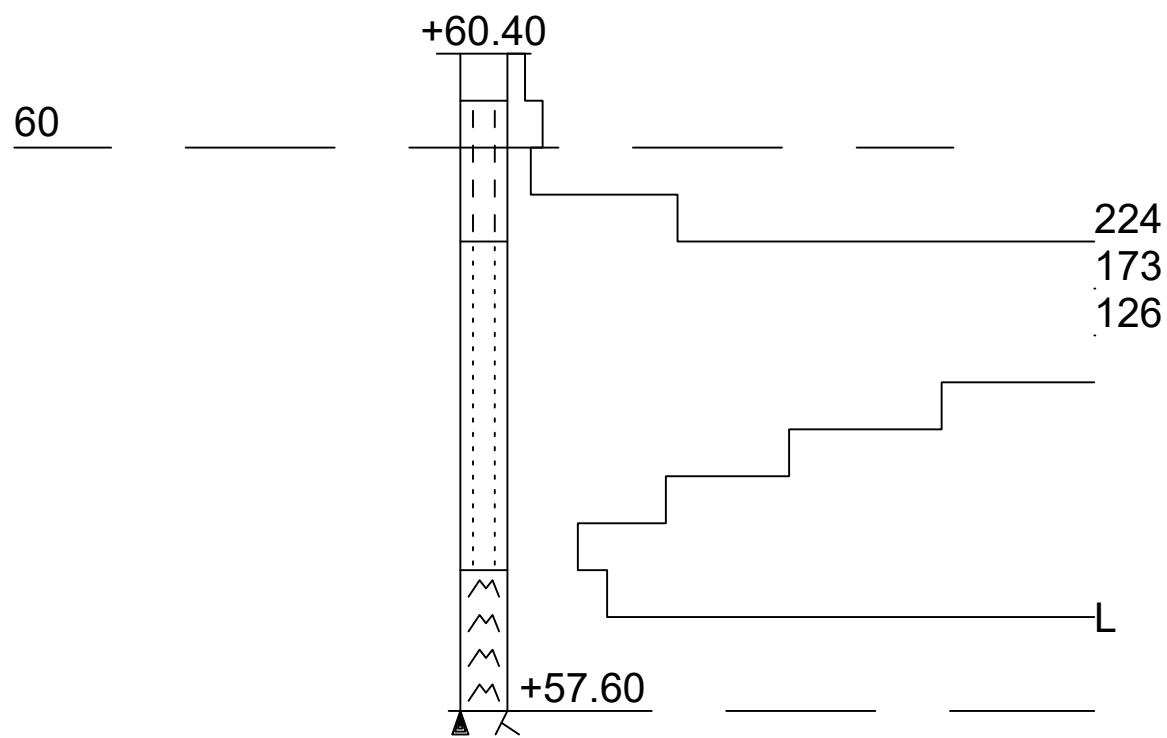

Työnumero	Työn nimi		Pisteen nro
1112	HARISKIVI		0/P004
Koordinaatisto	X	Y	Z
ETRS-GK25	6699921.000	25499932.000	65.100
Korkeusjärjestelmä	Pohjaveden pinta	Kairauspvm.	Alkukairaus
N2000		11.12.2020	-
Kairaustapa	Päättymistapa		
PA - Painokairaus	Kivi, lohkare tai kallio		
Kairaaja	Kairauslaite		
TMT			

0/P004

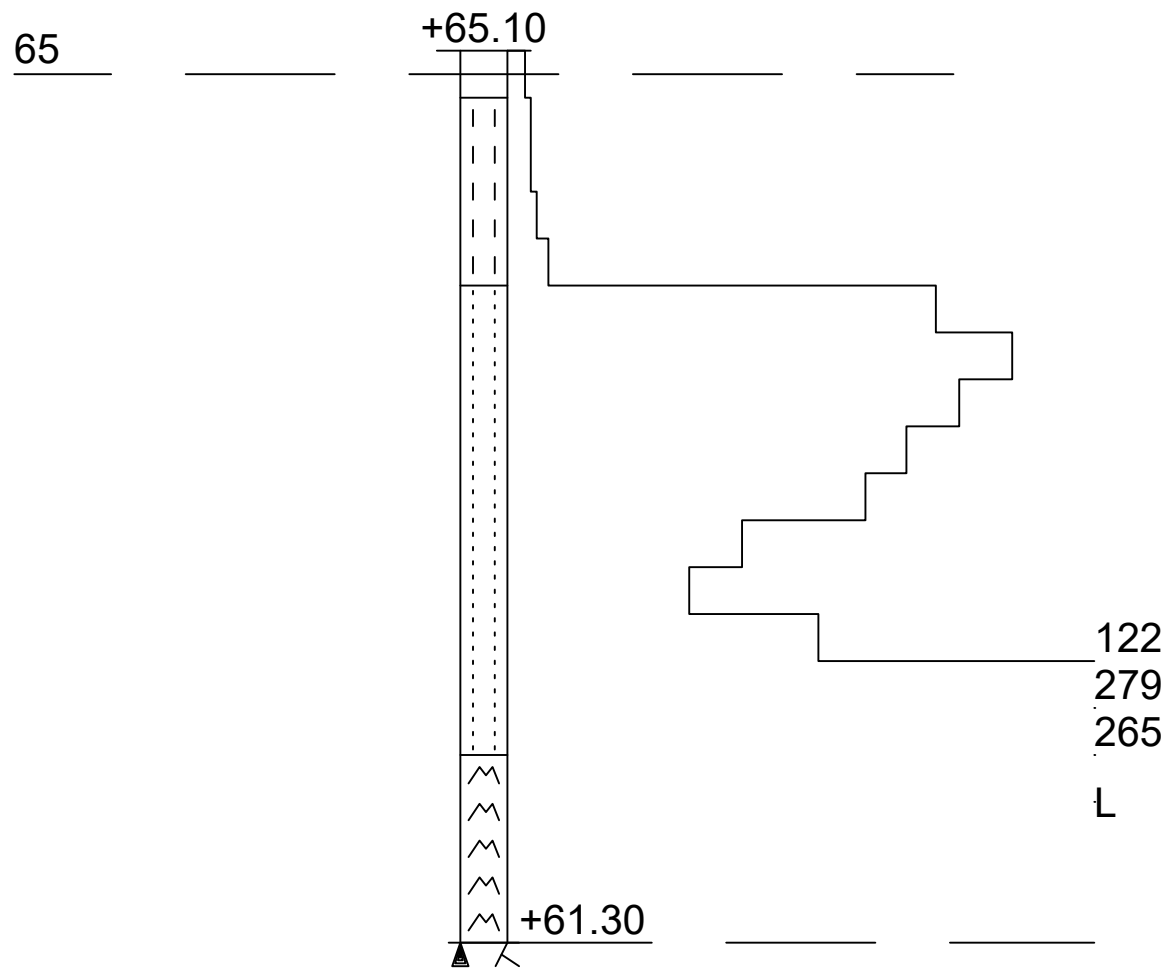

Työnumero	Työn nimi		Pisteen nro
1112	HARISKIVI		0/P008
Koordinaatisto	X	Y	Z
ETRS-GK25	6700005.000	25499828.000	55.900
Korkeusjärjestelmä	Pohjaveden pinta	Kairauspvm.	Alkukairaus
N2000		11.12.2020	-
Kairaustapa	Päättymistapa		
PA - Painokairaus	Kivi, lohkare tai kallio		
Kairaaja	Kairauslaite		
TMT			

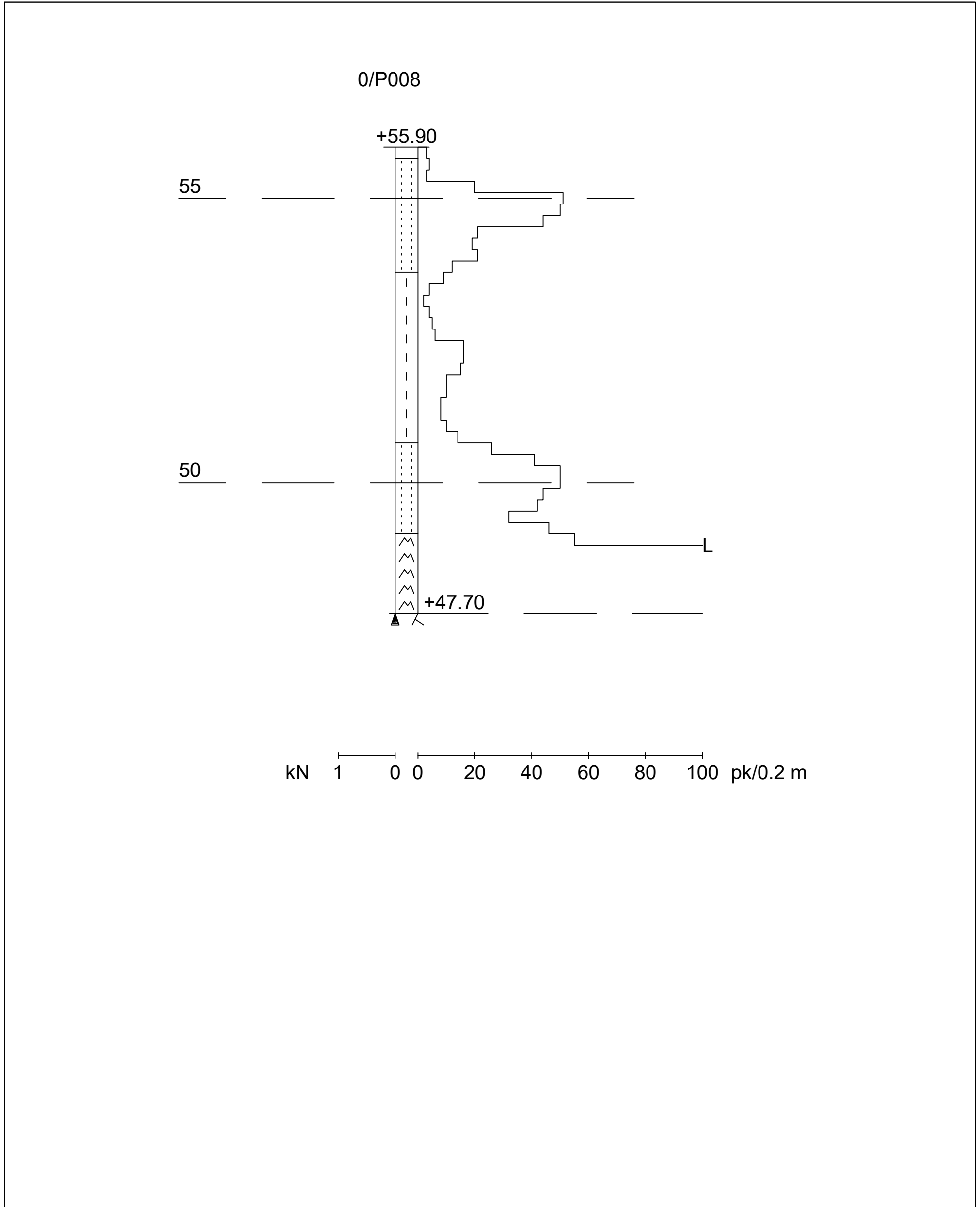

Työnumero	Työn nimi		Pisteen nro
11837			A0__/8
Koordinaatisto	X	Y	Z
ETRS-GK25	6700005.000	25499828.000	55.900
Korkeusjärjestelmä	Pohjaveden pinta	Kairauspvm.	Alkukairaus
N2000		1.1.0001	
Kairaustapa	Päättymistapa		
NO - Häiriintynyt näyte	Määräsyvyys		
Kairaaja	Kairauslaite		

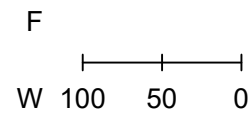
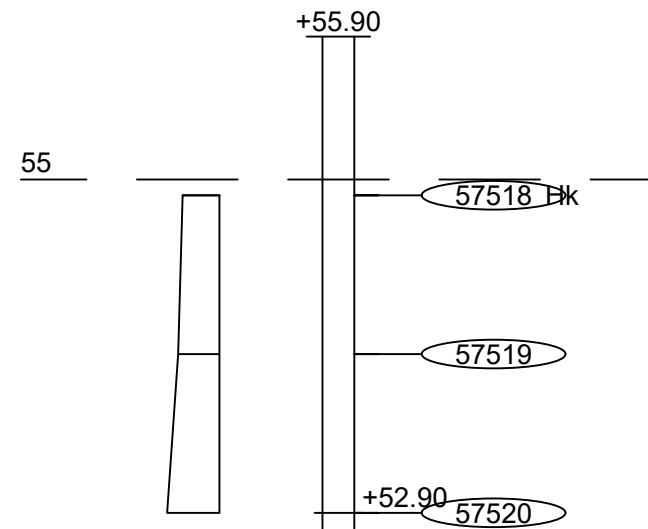

LABORATORION TUTKIMUSSELOSTUS

Karttalehti	Pisteen nimi		Pisteen nro	Työnumero
			A0__/8	11837
	X	Y	Z	
	6700005.000	25499828.000	55.900	
	Arkistnumero	Suunnitelmanumero		
Tilaaaja	Tutkimus			
Näytteen tunnus	a _____	b _____	c _____	
Laboratorionumero	57518/NO343753	57519/NO343754	57520/NO343755	
Paalu				
Syvyys	1.00	2.00	3.00	
Korkeustaso	54.90	53.90	52.90	
Ottot aika	1.1.0001	1.1.0001	1.1.0001	
Irto tiheys: kuiva, märkä				
Kiintotiheys				
Vesipitoisuus %	23.1	26.0	32.9	
Humus: poltto, NaOH %				
Routivuus: routimaton, routiva				
Kantavuusluokka				
Kapillaarisuus				
Maalajin nimi	Hk	Hk	Hk	

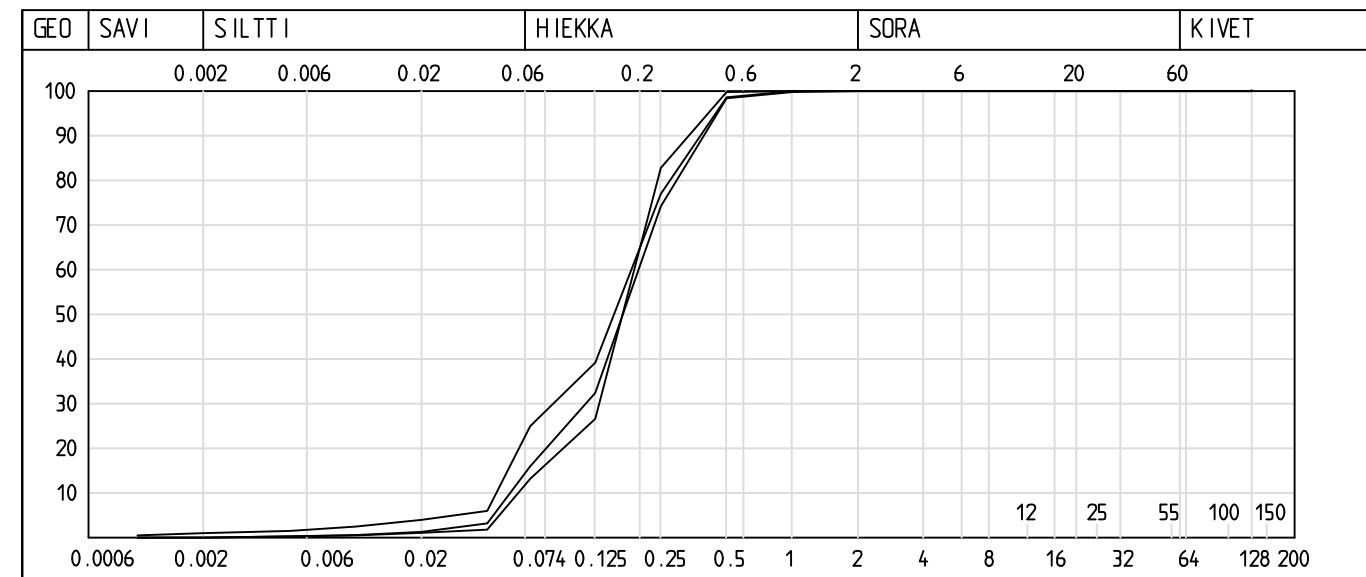

Lausunto

Työnumero	Työn nimi		Pisteen nro
0203	HARISKIVI		26/0
Koordinaatisto	X	Y	Z
ETRS-GK25	6700057.250	25499870.670	58.200
Korkeusjärjestelmä	Pohjaveden pinta	Kairauspvm.	Alkukairaus
N2000		21.8.2020	-
Kairaustapa	Päättymistapa		
PA - Painokairaus	Kivi, lohkare tai kallio		
Kairaaja	Kairauslaite		
KN			

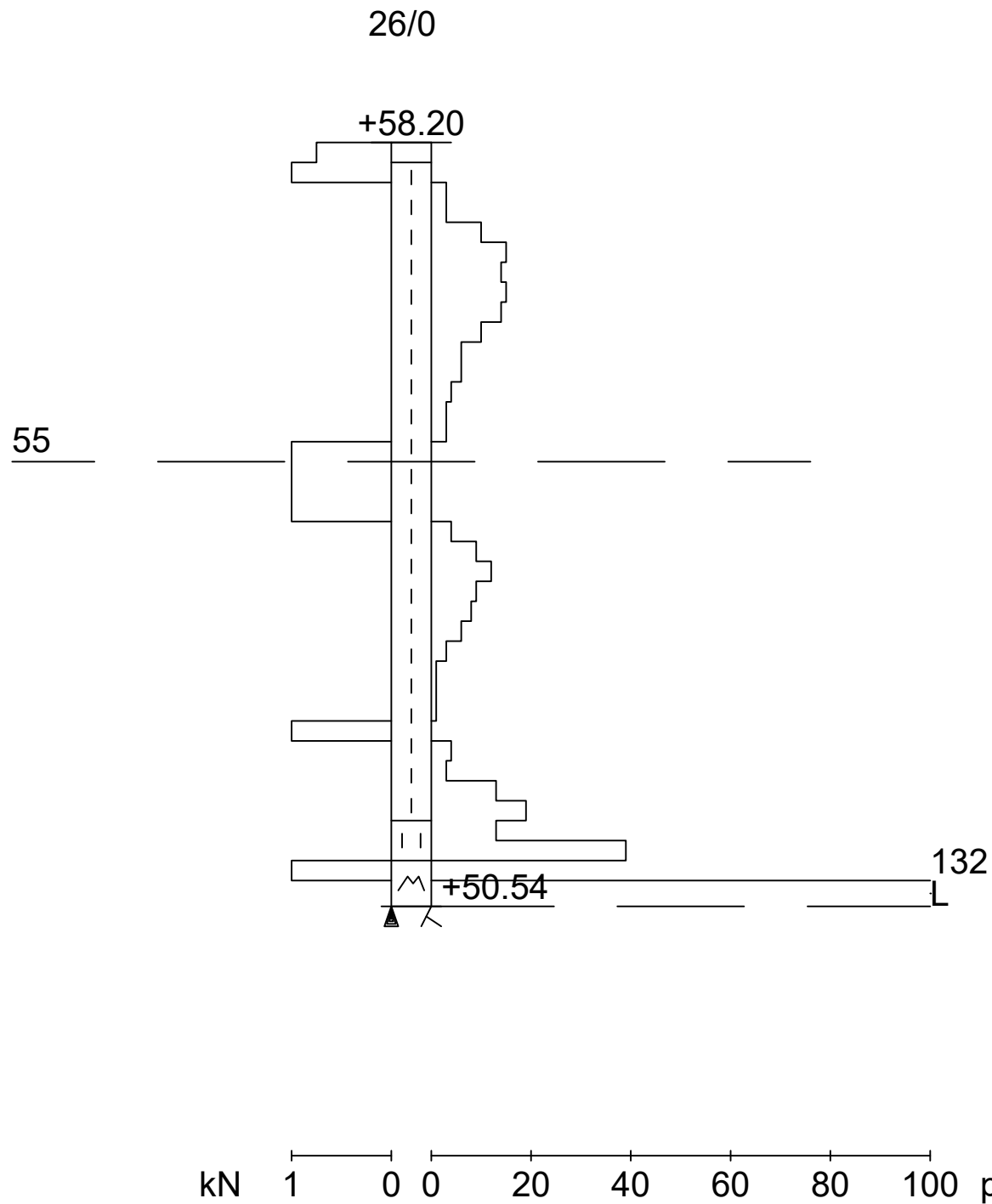

Työnumero	Työn nimi		Pisteen nro
0203	HARISKIVI		27/0
Koordinaatisto	X	Y	Z
ETRS-GK25	6700021.120	25499843.820	56.300
Korkeusjärjestelmä	Pohjaveden pinta	Kairauspvm.	Alkukairaus
N2000		21.8.2020	-
Kairaustapa	Päättymistapa		
PA - Painokairaus	Kivi, lohkare tai kallio		
Kairaaja	Kairauslaite		
KN			

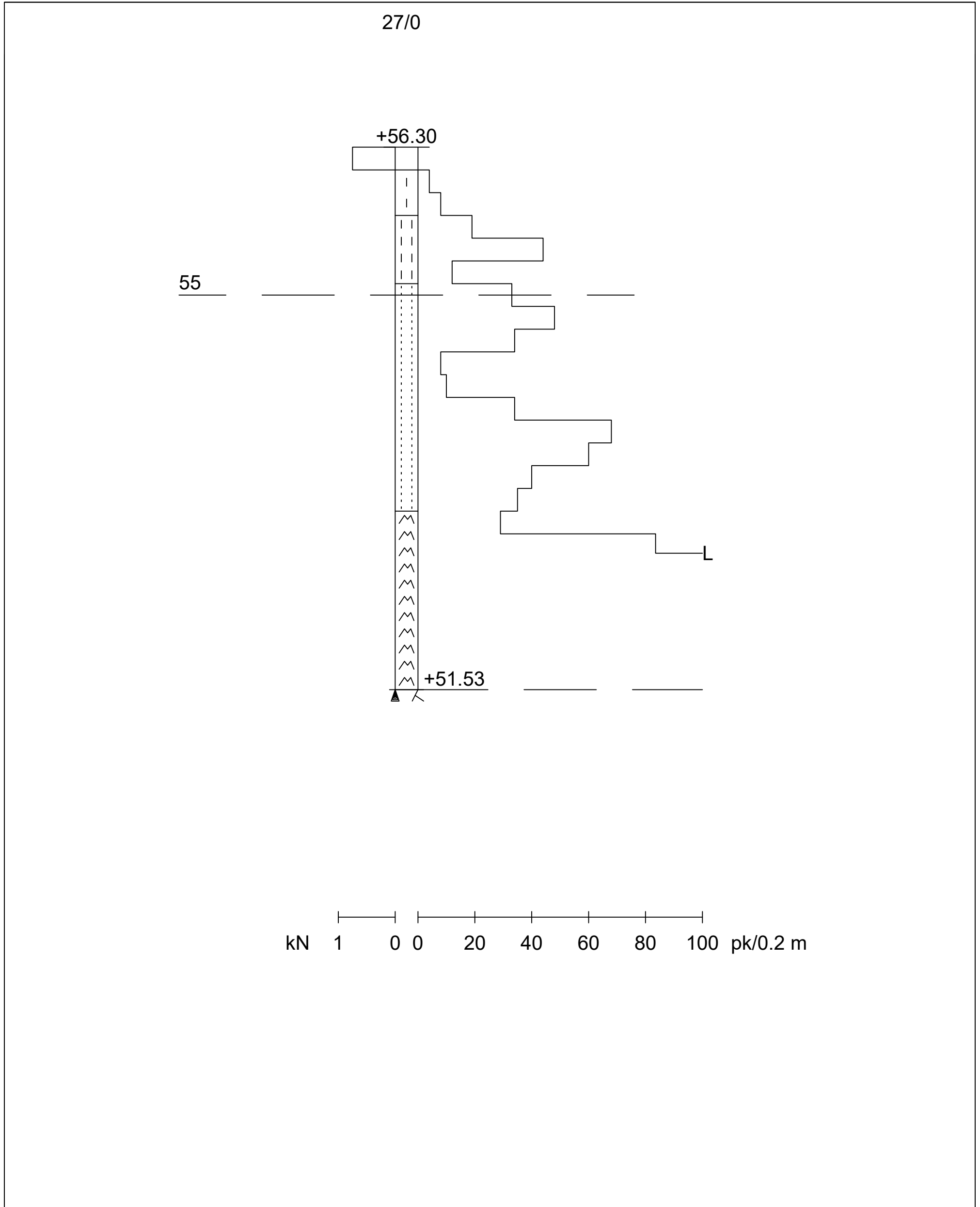

Työnumero	Työn nimi		Pisteen nro
0203	HARISKIVI		30/0
Koordinaatisto	X	Y	Z
ETRS-GK25	6700035.350	25499899.640	61.900
Korkeusjärjestelmä	Pohjaveden pinta	Kairauspvm.	Alkukairaus
N2000		24.8.2020	-
Kairaustapa	Päättymistapa		
PA - Painokairaus	Kivi, lohkare tai kallio		
Kairaaja	Kairauslaite		
KN			

30/0

+61.90 61.87 153

1 0 0 20 40 60 80 100 pk/0.2 m
 kN

Työnumero	Työn nimi		Pisteen nro
0203	HARISKIVI		31/0
Koordinaatisto	X	Y	Z
ETRS-GK25	6699996.840	25499907.790	62.500
Korkeusjärjestelmä	Pohjaveden pinta	Kairauspvm.	Alkukairaus
N2000		24.8.2020	-
Kairaustapa	Päättymistapa		
PA - Painokairaus	Kivi, lohkare tai kallio		
Kairaaja	Kairauslaite		
KN			

31/0

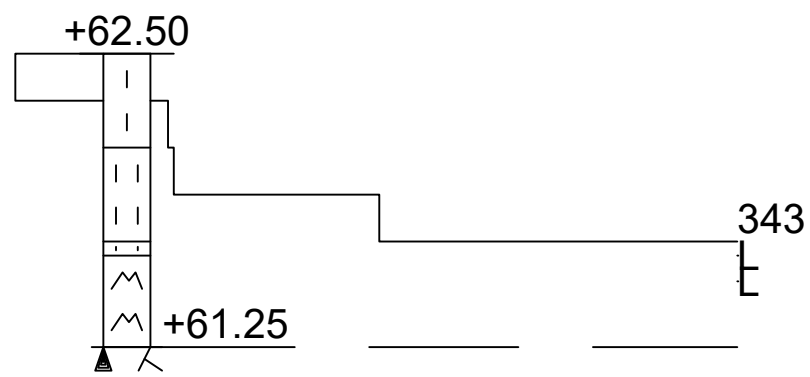

kN 1 0 0 20 40 60 80 100 pk/0.2 m

Työnumero	Työn nimi		Pisteen nro
0203	HARISKIVI		33/0
Koordinaatisto	X	Y	Z
ETRS-GK25	6699956.020	25499916.290	66.100
Korkeusjärjestelmä	Pohjaveden pinta	Kairauspvm.	Alkukairaus
N2000		24.8.2020	-
Kairaustapa	Päättymistapa		
PA - Painokairaus	Kivi, lohkare tai kallio		
Kairaaja	Kairauslaite		
KN			

33/0

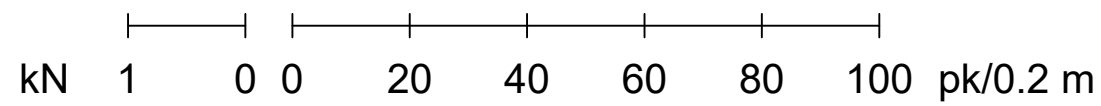
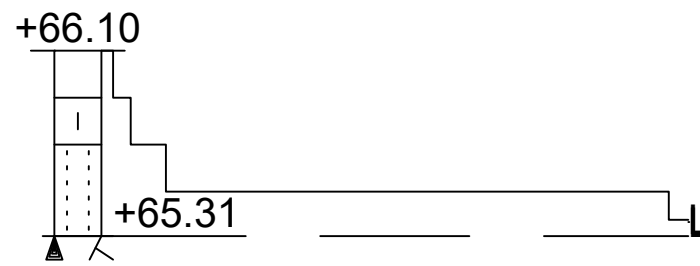

Työnumero	Työn nimi		Pisteen nro
0203	HARISKIVI		34/0
Koordinaatisto	X	Y	Z
ETRS-GK25	6699936.450	25499921.450	65.500
Korkeusjärjestelmä	Pohjaveden pinta	Kairauspvm.	Alkukairaus
N2000		24.8.2020	-
Kairaustapa	Päättymistapa		
PA - Painokairaus	Kivi, lohkare tai kallio		
Kairaaja	Kairauslaite		
KN			

34/0

+65.50 65.45 440

kN 1 0 0 20 40 60 80 100 pk/0.2 m

Työnumero	Työn nimi		Pisteen nro
0203	HARISKIVI		39/0
Koordinaatisto	X	Y	Z
ETRS-GK25	6699912.830	25499898.820	63.300
Korkeusjärjestelmä	Pohjaveden pinta	Kairauspvm.	Alkukairaus
N2000		25.8.2020	-
Kairaustapa	Päättymistapa		
PA - Painokairaus	Määräsyvyys		
Kairaaja	Kairauslaite		
KN			

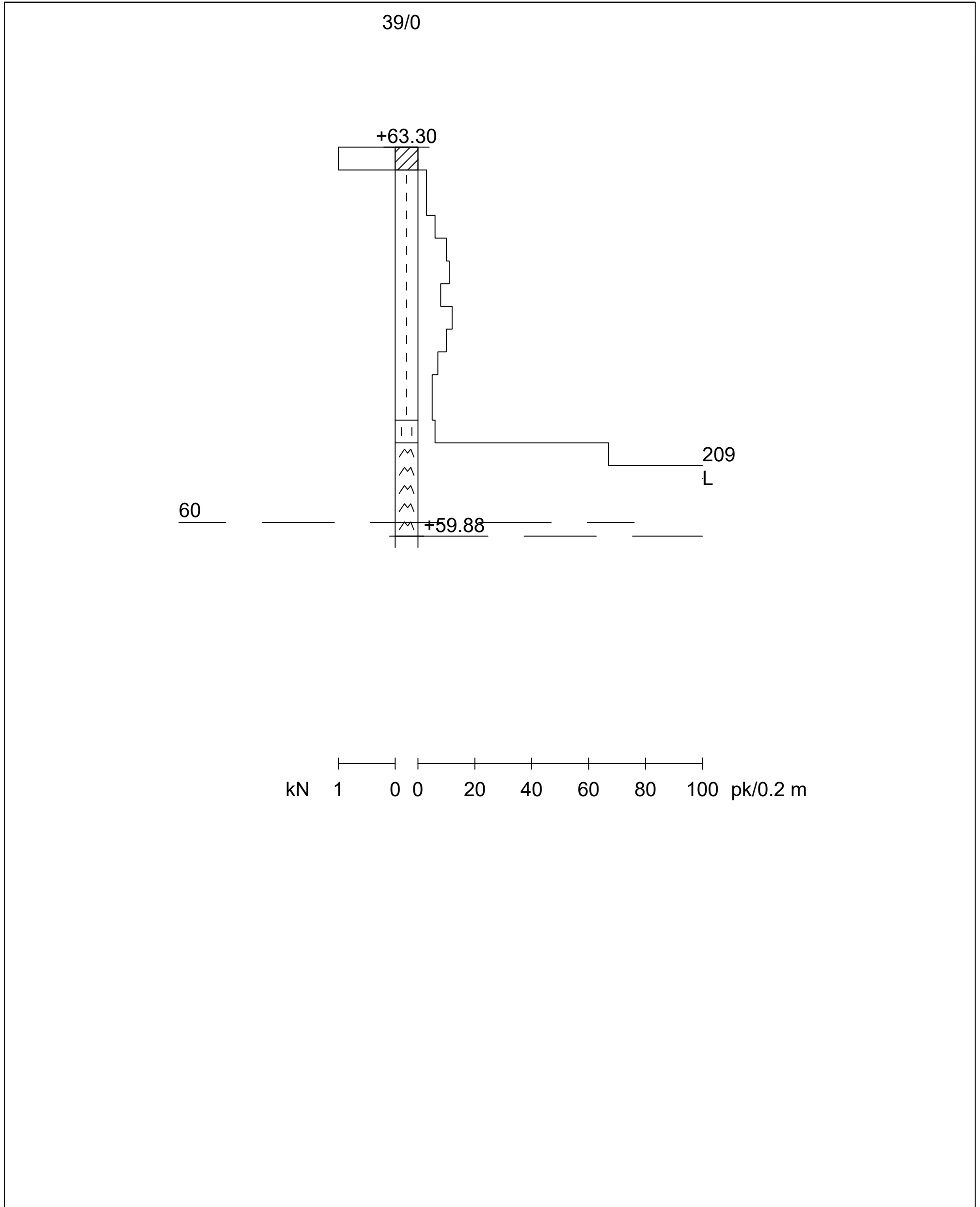

Työnumero	Työn nimi		Pisteen nro
0203			40/0
Koordinaatisto	X	Y	Z
ETRS-GK25	6699909.970	25499879.340	62.100
Korkeusjärjestelmä	Pohjaveden pinta	Kairauspvm.	Alkukairaus
N2000		25.8.2020	-
Kairaustapa	Päättymistapa		
PA - Painokairaus	Kivi, lohkare tai kallio		
Kairaaja	Kairauslaite		

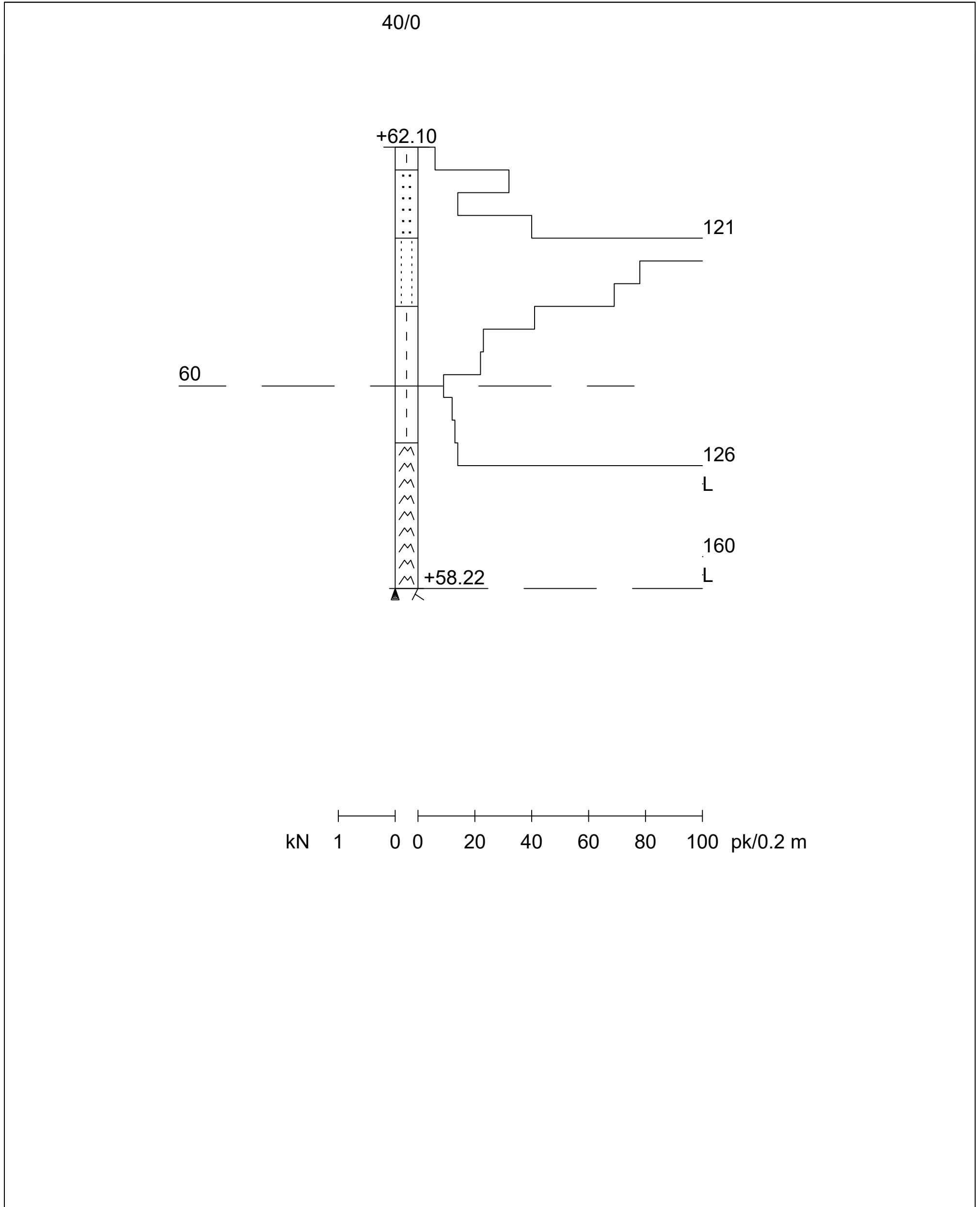

Työnumero	Työn nimi		Pisteen nro
0203	HARISKIVI		44/0
Koordinaatisto	X	Y	Z
ETRS-GK25	6699920.000	25499789.370	57.800
Korkeusjärjestelmä	Pohjaveden pinta	Kairauspvm.	Alkukairaus
N2000		25.8.2020	-
Kairaustapa	Päättymistapa		
PA - Painokairaus	Tanko juuttui kiviin		
Kairaaja	Kairauslaite		
KN			

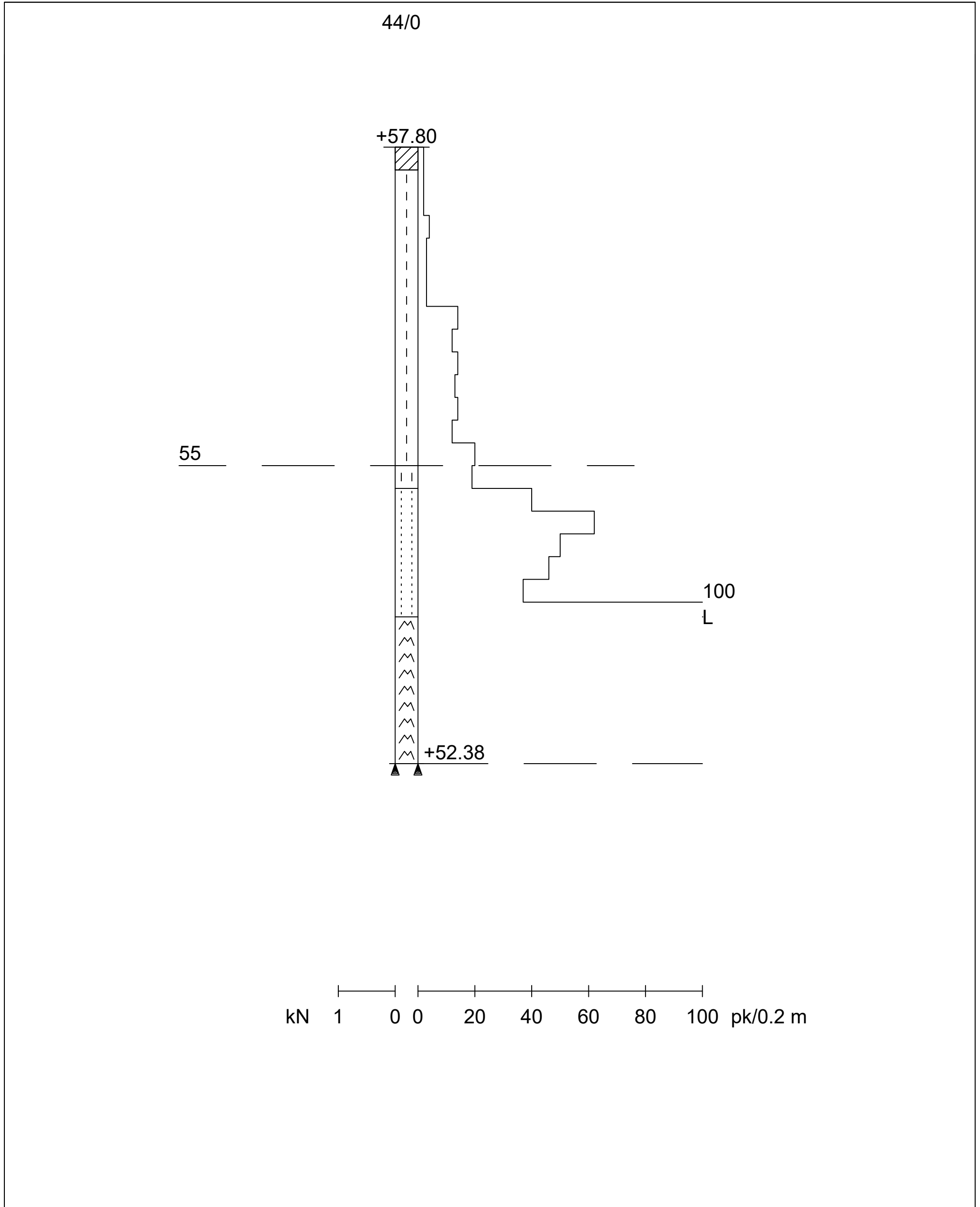

Työnumero	Työn nimi		Pisteen nro
0242			/307
Koordinaatisto	X	Y	Z
	6700011.947	25499849.553	57.820
Korkeusjärjestelmä	Pohjaveden pinta	Kairauspvm.	Alkukairaus
N2000		22.11.2012	-
Kairaustapa	Päättymistapa		
PA - Painokairaus	Kivi, lohkare tai kallio		
Kairaaja	Kairauslaite		
KNI			

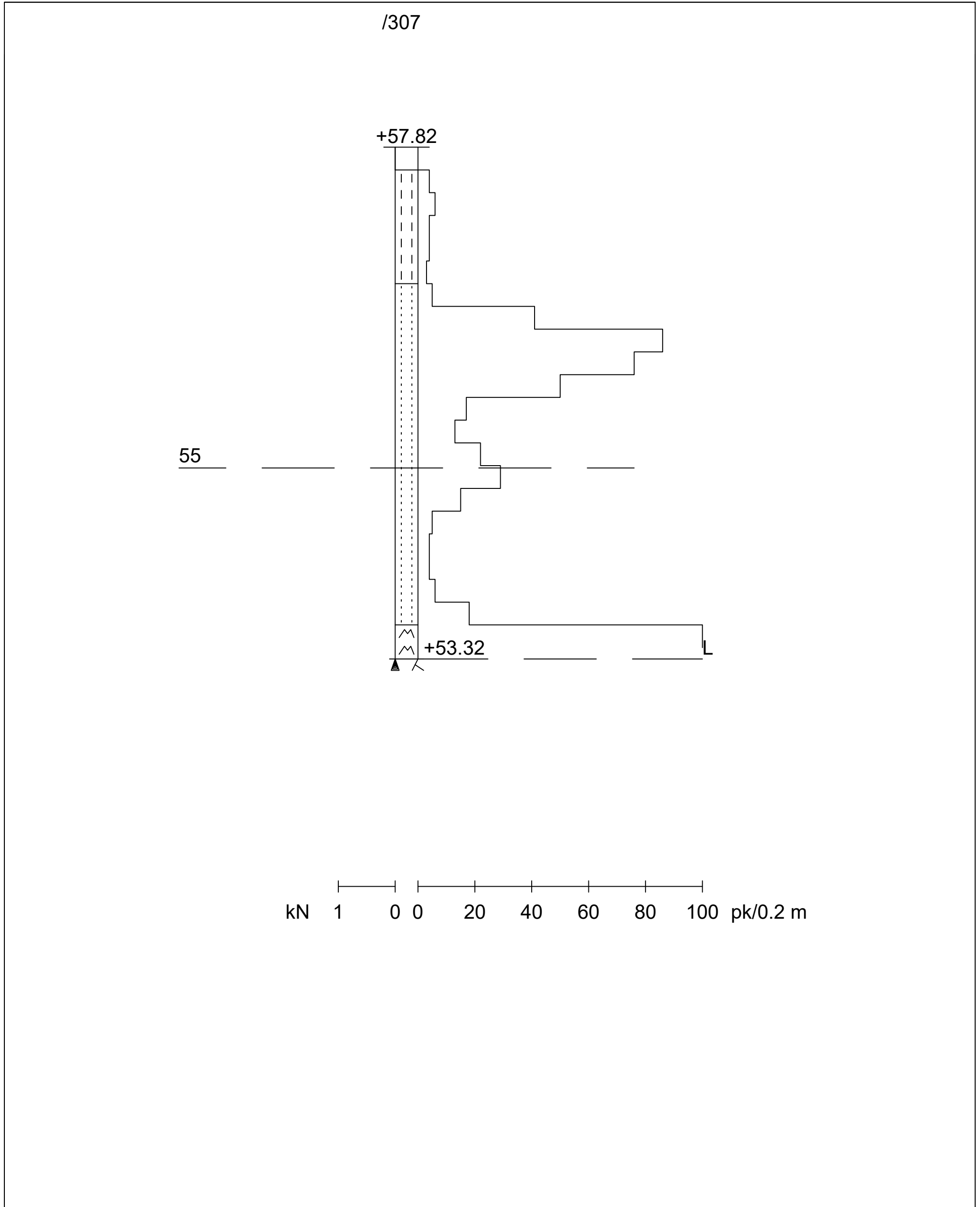

Työnumero	Työn nimi		Pisteen nro
0203	HARISKIVI		344/0
Koordinaatisto	X	Y	Z
ETRS-GK25	6699940.320	25499920.570	65.600
Korkeusjärjestelmä	Pohjaveden pinta	Kairauspvm.	Alkukairaus
N2000		24.8.2020	-
Kairaustapa	Päättymistapa		
PA - Painokairaus	Kivi, lohkare tai kallio		
Kairaaja	Kairauslaite		
KN			

