

Työnumero 1067	Työn nimi jokela	Pisteen nro 4	
X 715640.600	Y 554411.600	Z 68.960	
	Pohjaveden pinta	Kairauspvm. 31.10.2008	Alkukaira
Kairaustapa		Päättymistapa	
Paino		Kivi, lohkare tai kallio	
Kairaaja		Kairaustaite	

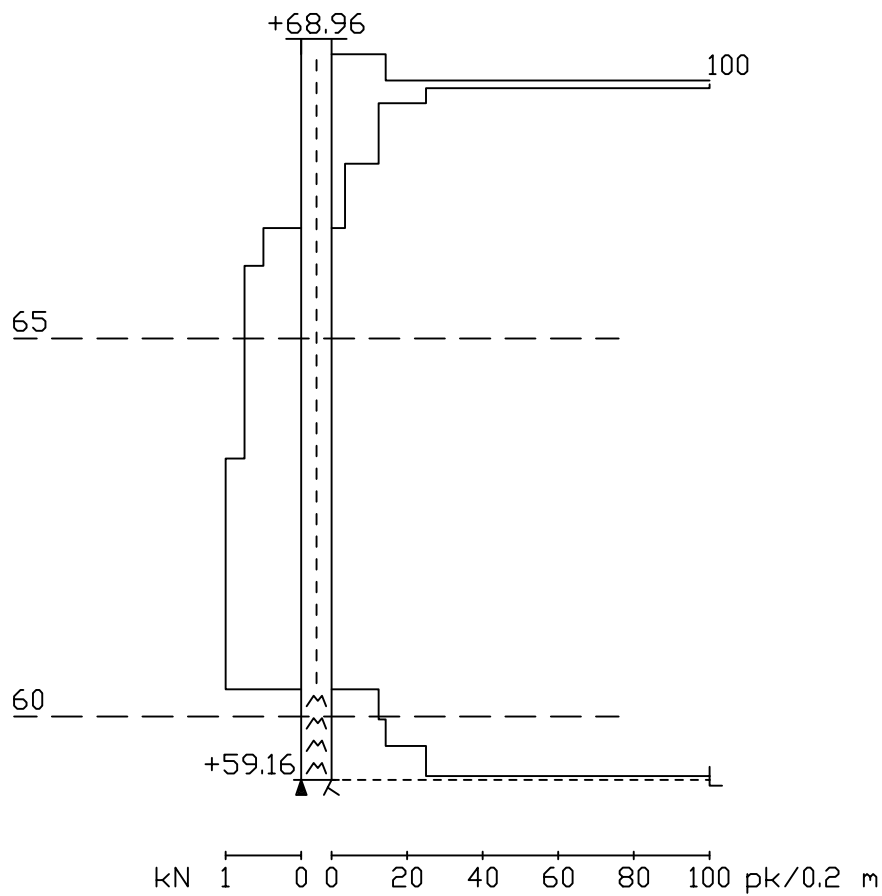

Työnumero 1067	Työn nimi jokela	Pisteen nro 3	
X 715687.400	Y 554578.800	Z 69.610	
	Pohjaveden pinta	Kairauspvm. 31.10.2008	Alkukaira
Kairaustapa		Päättymistapa	
Paino		Kivi, lohkare tai kallio	
Kairaaja		Kairaustaite	

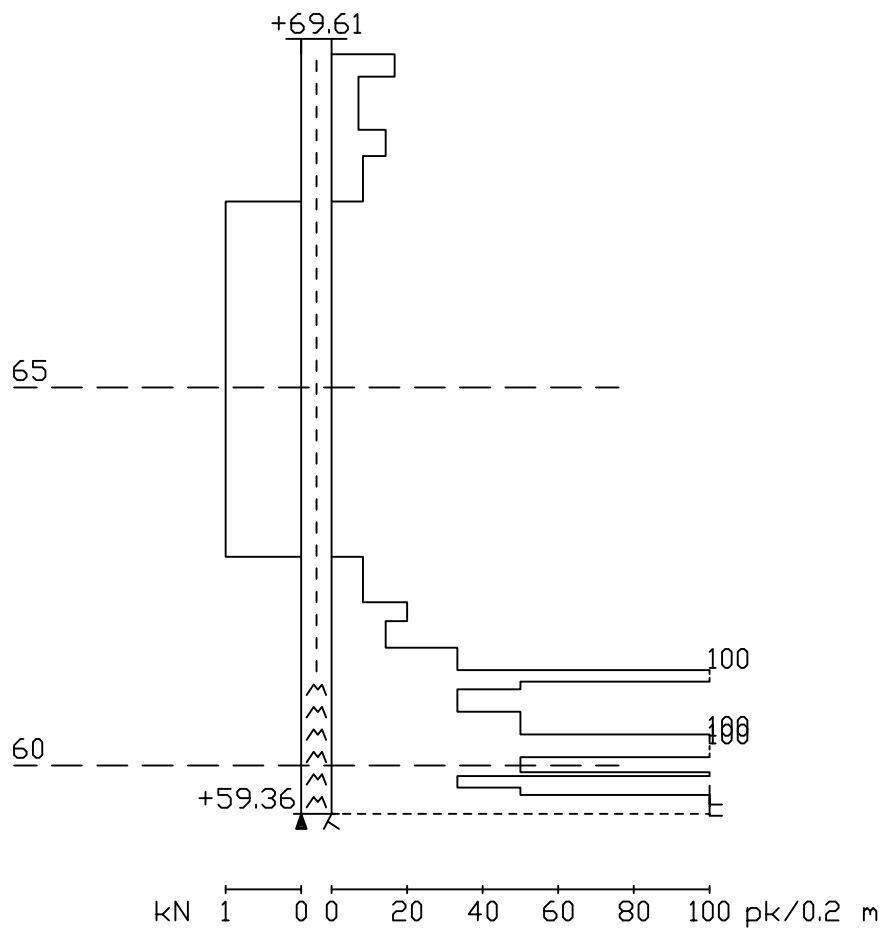

Työnumero 1067	Työn nimi jokela	Pisteen nro 9	
X 715921.900	Y 554410.000	Z 70,200	
	Pohjaveden pinta	Kairauspvm. 31.10.2008	Alkukaira
Kairaustapa		Päättymistapa	
Paino		Kivi, lohkare tai kallio	
Kairaaja		Kairaustaite	

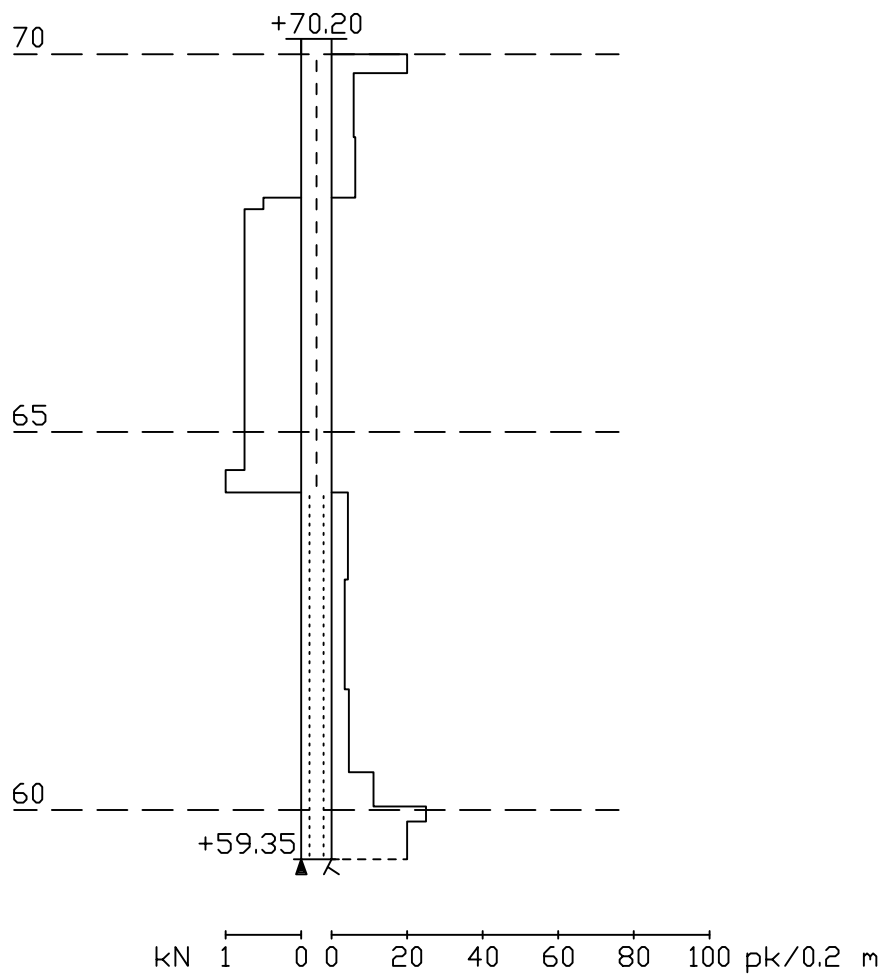

Työnumero 1067	Työn nimi jokela	Pisteen nro 10	
X 715924.300	Y 554611.100	Z 70.040	
	Pohjaveden pinta	Kairauspvm. 31.10.2008	Alkukaira
Kairaustapa		Päättymistapa	
Paino		Kivi, lohkare tai kallio	
Kairaaja		Kairaustaite	

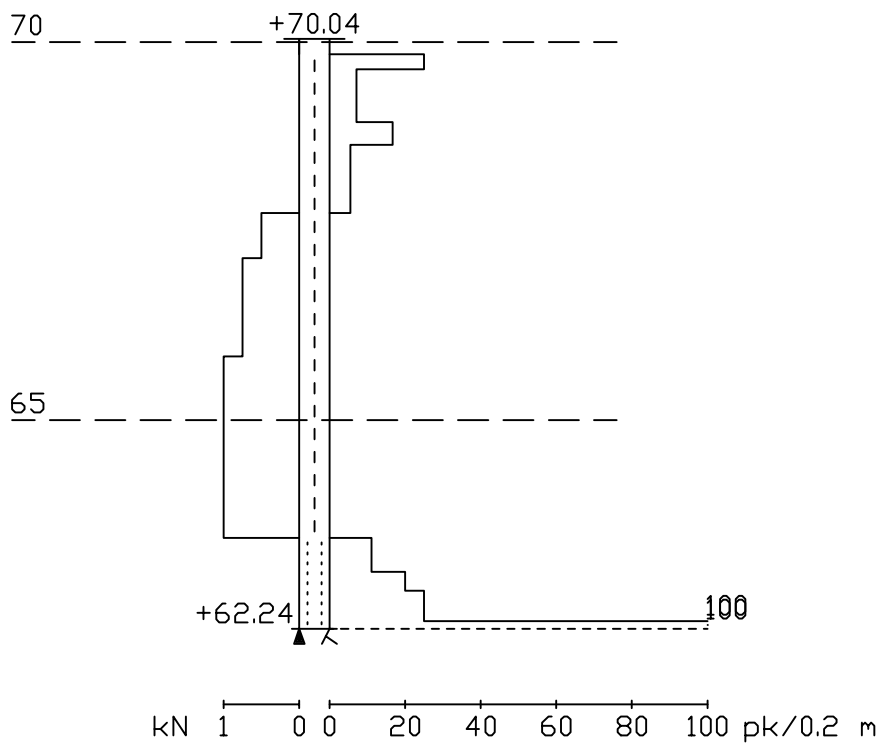

Mittakaava 1:100

Työnumero 1001	Työn nimi lepola	Pisteen nro 41	
X 715899.900	Y 554301.900	Z 69.900	
	Pohjaveden pinta	Kairauspvm. 15.12.2008	Alkukairaus
Kairaustapa Paino	Päättymistapa Kivi, lohkare tai kallio		
Kairaaaja	Kairaustaite		

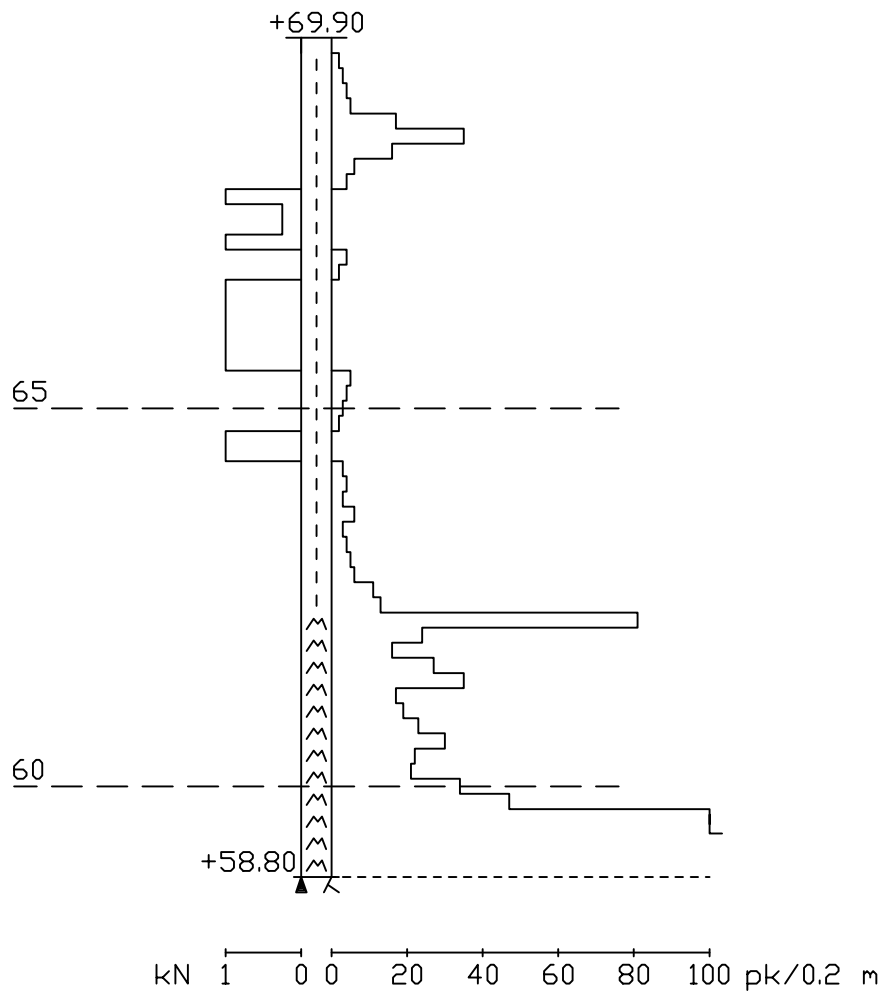

Mittakaava 1:100

Työnumero	Työn nimi	Pisteen nro	
1001	lepola	45	
X	Y	Z	
715799.700	554302.000	69.500	
	Pohjaveden pinta	Kairauspvm.	Alkukalraus
		15.12.2008	
Kairaustapa	Päättymistapa		
Paino	Kivi, lohkare tai kallio		
Kairaaja	Kairaustaite		

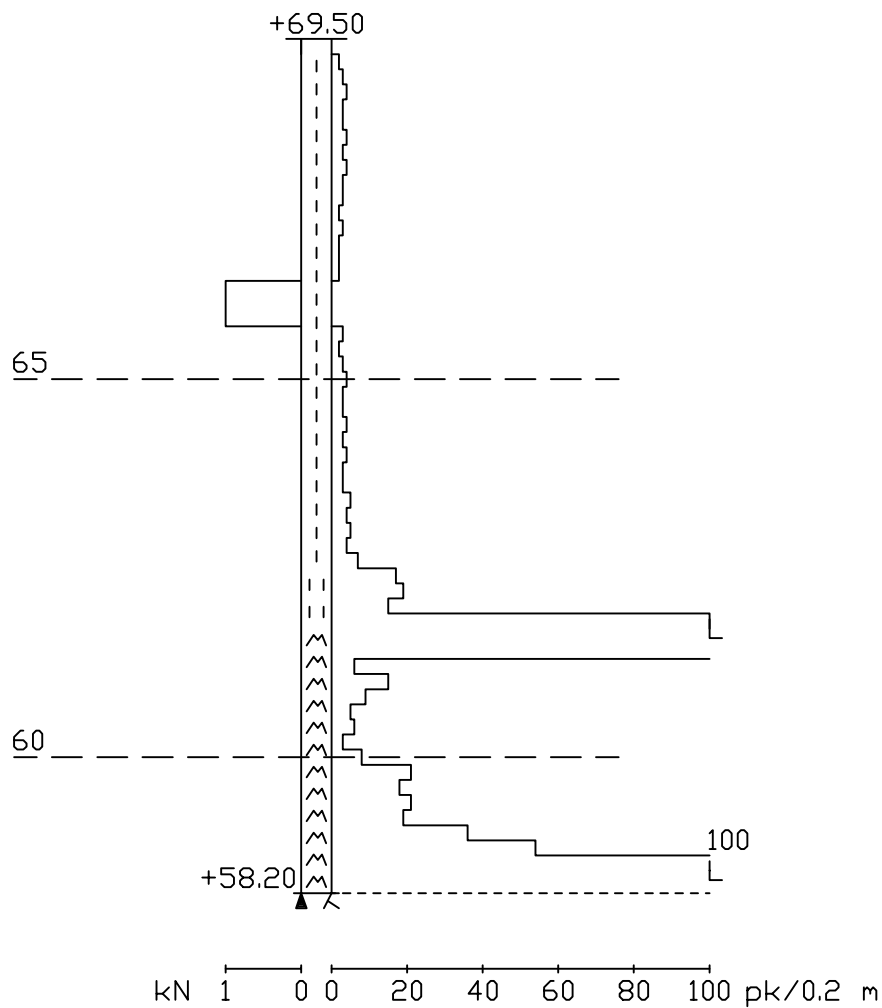

Työnumero 1001	Työn nimi lepola	Pisteen nro 46	
X 715799.600	Y 554400.300	Z 69.700	
	Pohjaveden pinta	Kairauspvm. 15.12.2008	Alkukalraus
Kairaustapa		Päättymistapa	
Paino		Kivi, lohkare tai kallio	
Kairaaja		Kairaustaite	

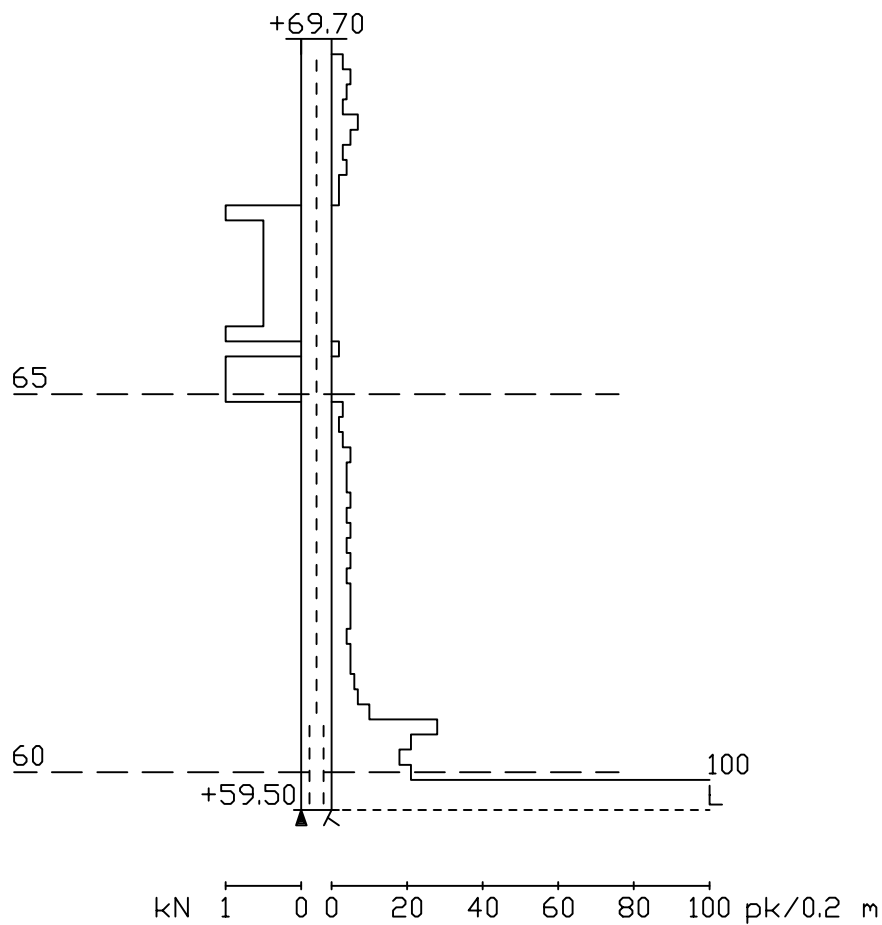



Työnumero 1001	Työn nimi lepola	Pisteen nro 47	
X 715800.200	Y 554500.500	Z 69.800	
	Pohjaveden pinta	Kairauspvm. 15.12.2008	Alkukairaus
Kairaustapa		Päättymistapa	
Paino		Kivi, lohkare tai kallio	
Kairaaaja		Kairauslaite	

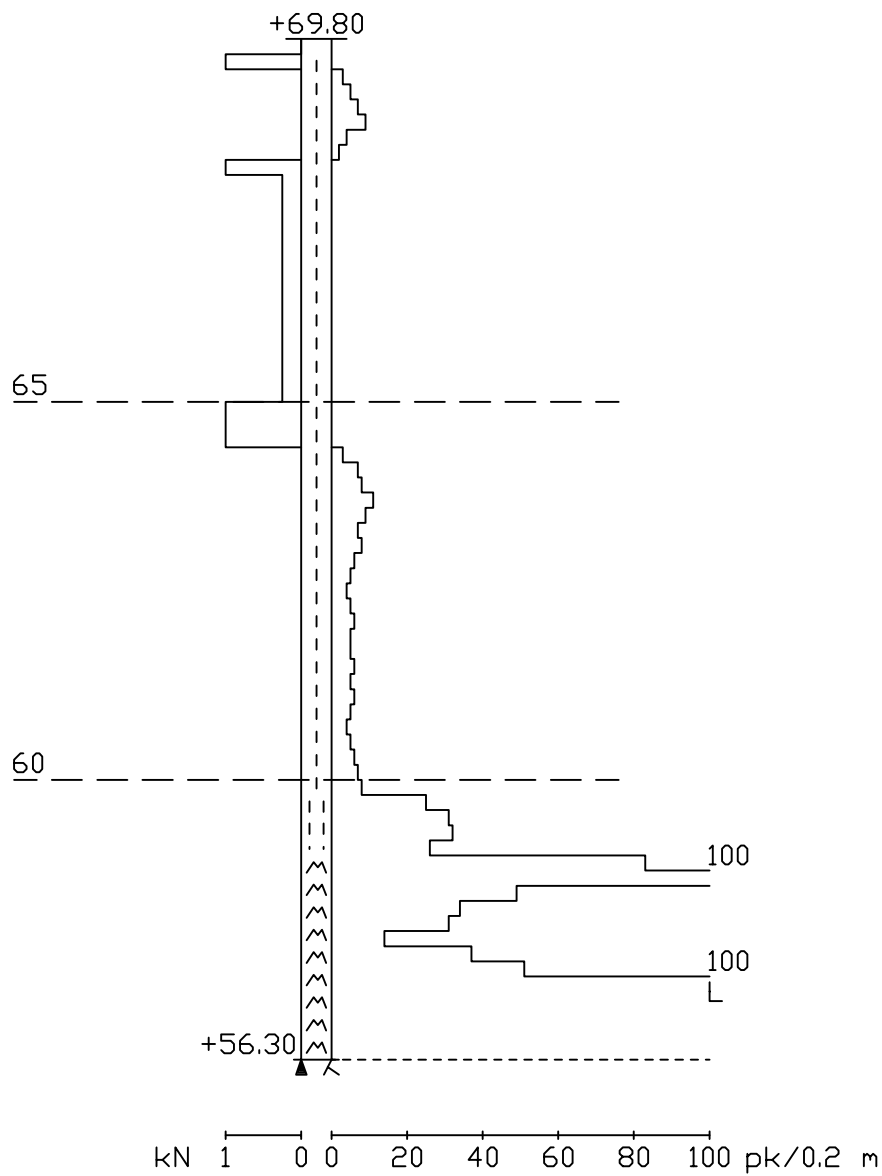

Työnumero	Työn nimi		Pisteen nro
1001	lepola		48
X	Y	Z	
715799.600	554600.500	70.000	
	Pohjaveden pinta	Kairauspvm.	Alkukaira
		15.12.2008	
Kairaustapa	Päättymistapa		
Paino	Kivi, lohkare tai kallio		
Kairaaja	Kairaustaite		

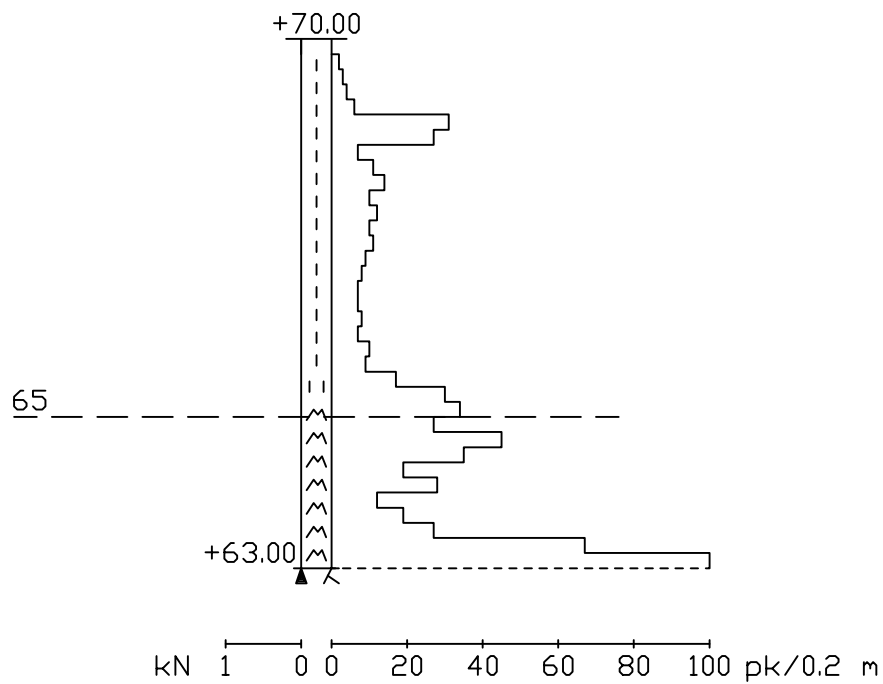

Mittakaava 1:100

Työnumero 1001	Työn nimi lepola	Pisteen nro 50	
X 715699.700	Y 554302.000	Z 69.400	
	Pohjaveden pinta	Kairauspvm. 15.12.2008	Alkukairaus
Kairaustapa		Päättymistapa	
Paino		Kivi, lohkare tai kallio	
Kairaaaja		Kairauslaite	

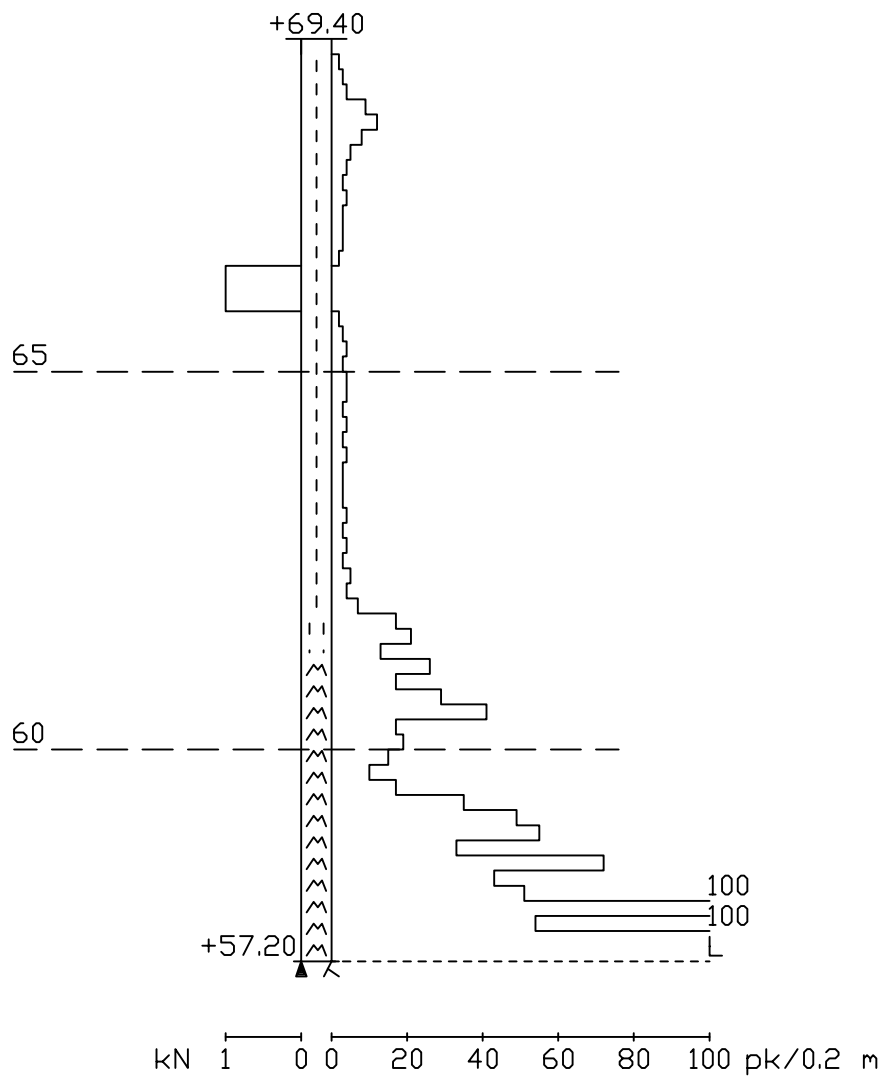

Työnumero 1001	Työn nimi lepola	Pisteen nro 51	
X 715699.600	Y 554400.400	Z 69.400	
	Pohjaveden pinta	Kairauspvm. 15.12.2008	Alkukaira
Kairaustapa		Päättymistapa	
Paino		Kivi, lohkare tai kallio	
Kairaaja		Kairaustaite	

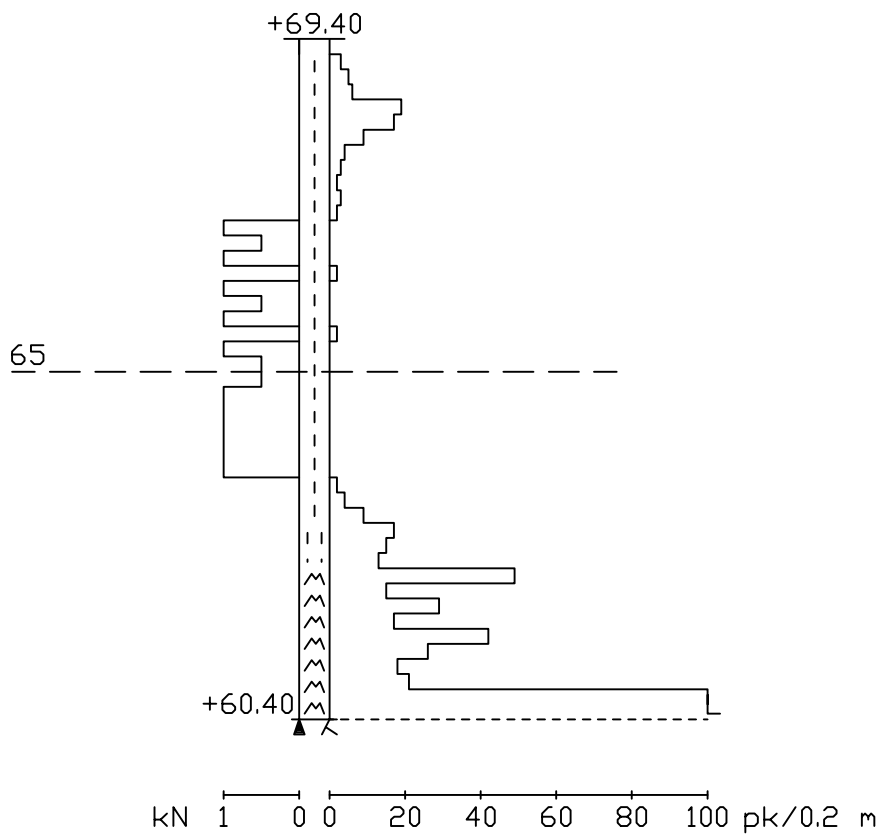

Mittakaava 1:100

Työnumero	Työn nimi		Pisteen nro
1001	lepola		52
X	Y	Z	
715700.100	554500.500	69.400	
	Pohjaveden pinta	Kairauspvm.	Alkukaira
		15.12.2008	
Kairaustapa		Päättymistapa	
Paino		Kivi, lohkare tai kallio	
Kairaaja		Kairaustaite	

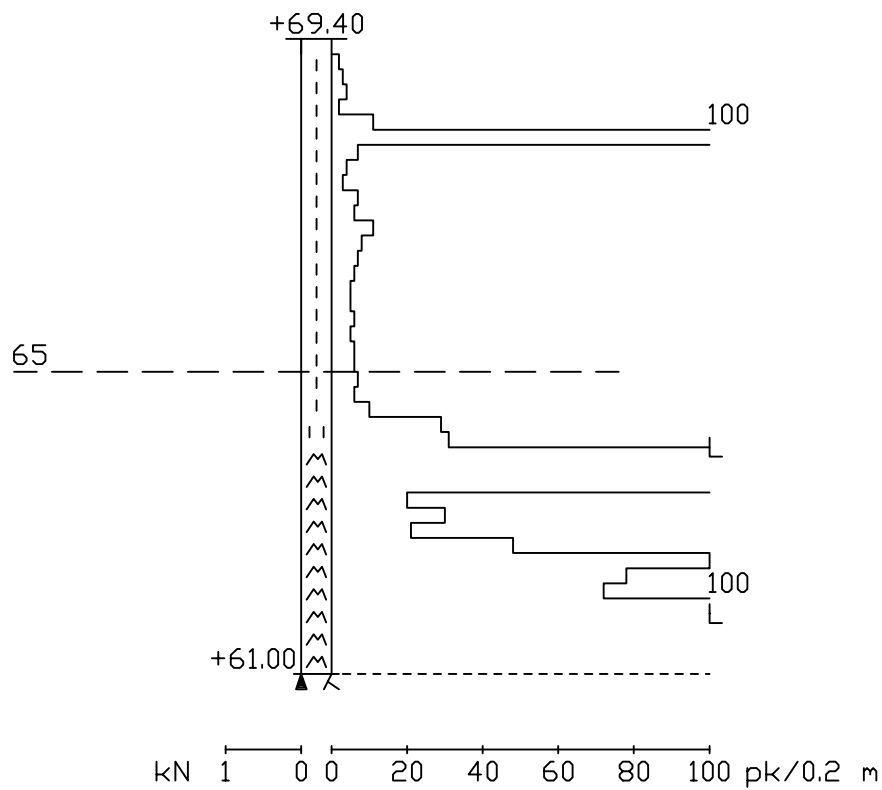

Työnumero	Työn nimi		Pisteen nro
1001	lepola		53
X	Y	Z	
715599.600	554301.700	69.300	
	Pohjaveden pinta	Kairauspvm.	Alkukaira
		15.12.2008	
Kairaustapa		Päättymistapa	
Paino		Kivi, lohkare tai kallio	
Kairaaja		Kairaustaite	

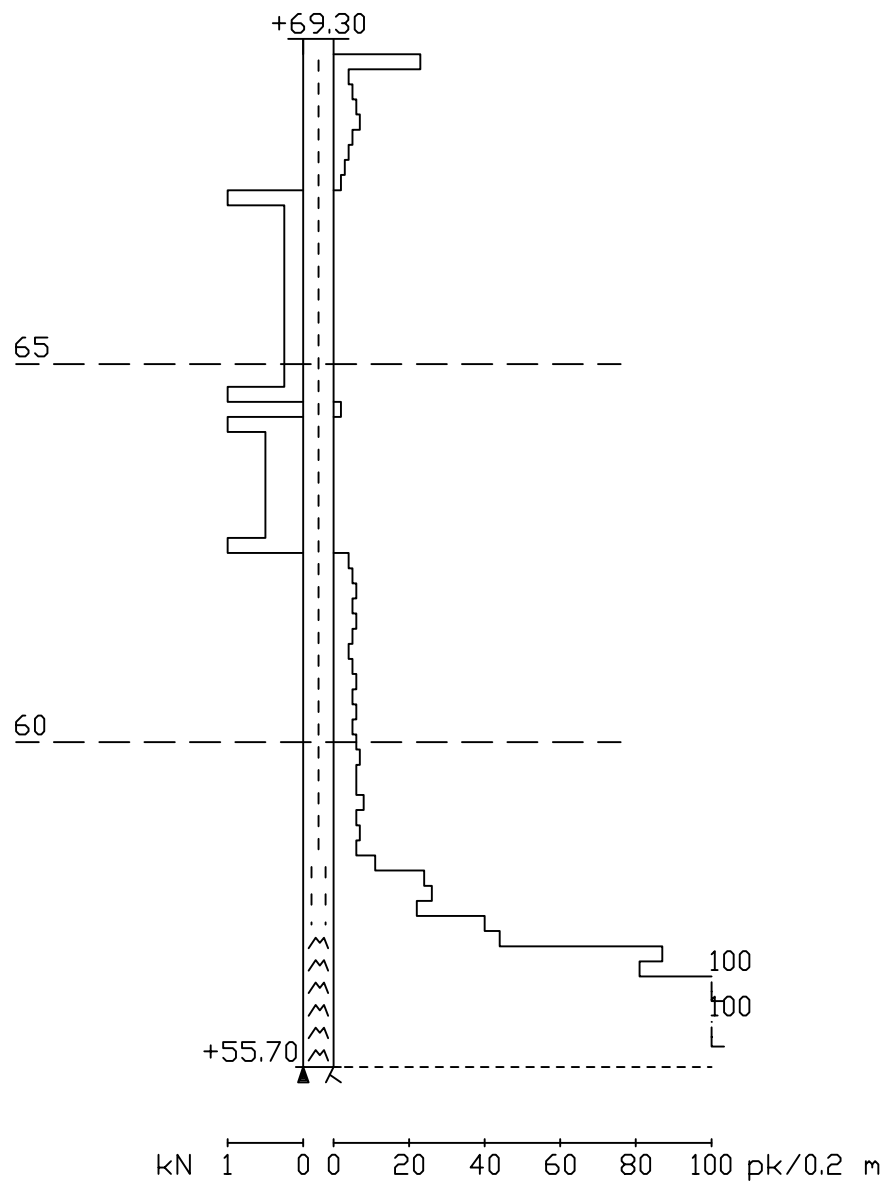

Työnumero 1001	Työn nimi lepola	Pisteen nro 54	
X 715599.400	Y 554400.300	Z 69.100	
	Pohjaveden pinta	Kairauspvm. 15.12.2008	Alkukaira
Kairaustapa		Päättymistapa	
Paino		Kivi, lohkare tai kallio	
Kairaaja		Kairauste	

Mittakaava 1:100

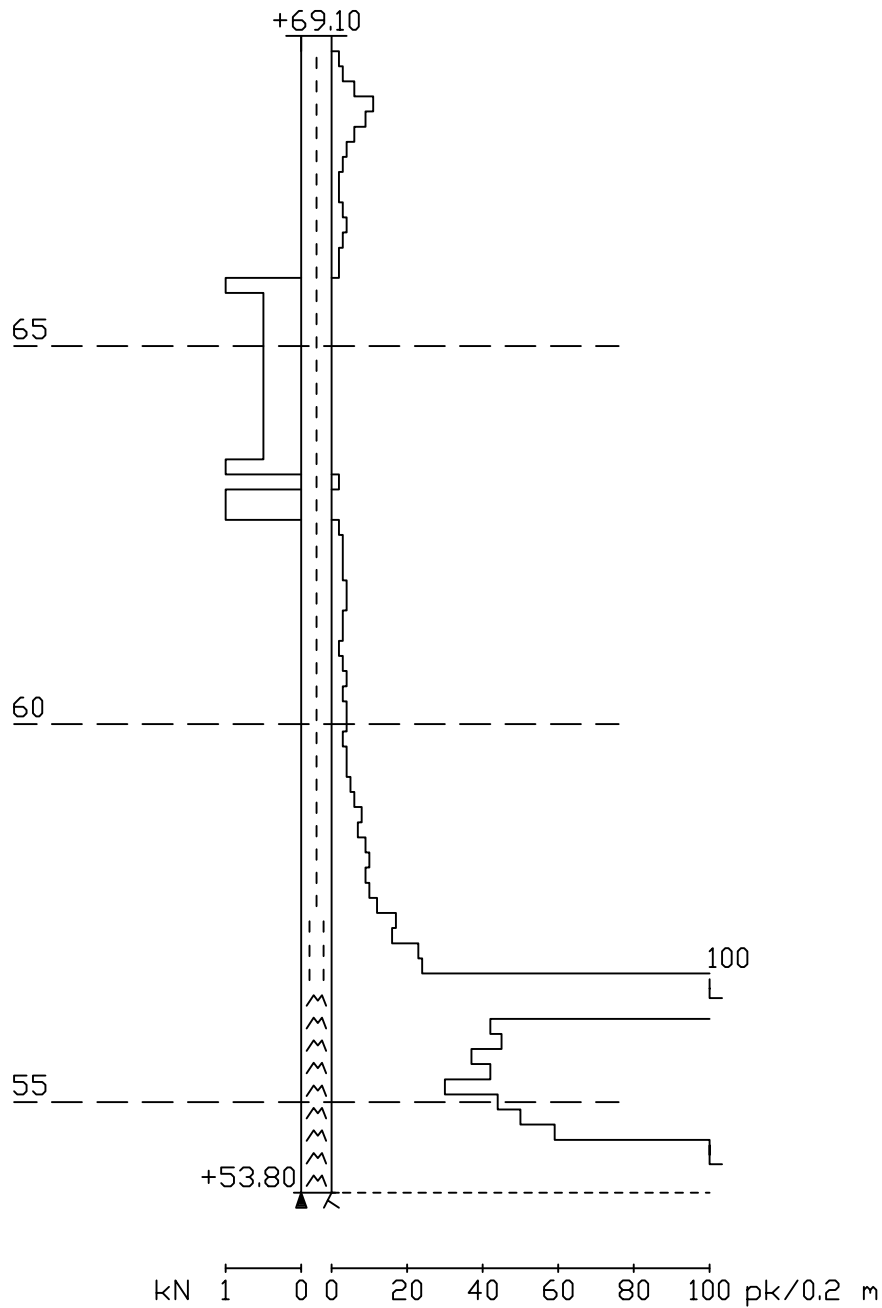

Työnumero 1001	Työn nimi lepola	Pisteen nro 55	
X 715600.100	Y 554500.400	Z 69.400	
	Pohjaveden pinta	Kairauspvm. 15.12.2008	Alkukairaus
Kairaustapa		Päättymistapa	
Paino		Kivi, lohkare tai kallio	
Kairaja		Kairauslaite	

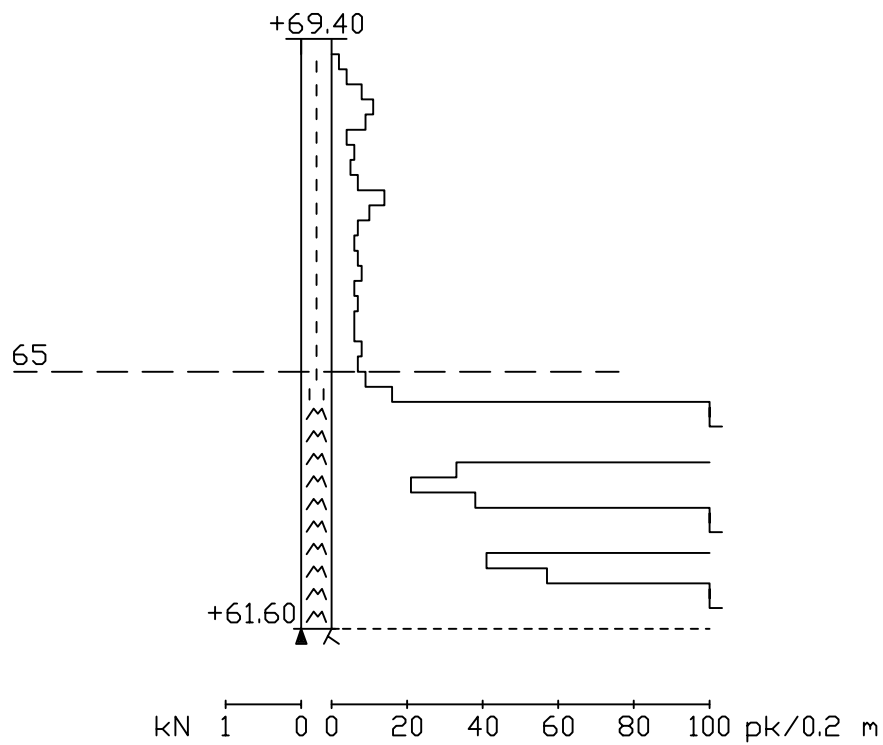



Työnumero	Työn nimi		Pisteen nro
1001	lepola		56
X	Y	Z	
715600,200	554600,400	70,200	
	Pohjaveden pinta	Kairauspvm.	Alkukaira
		15.12.2008	
Kairaustapa	Päättymistapa		
Paino	Kivi, lohkare tai kallio		
Kairaaja	Kairaustaite		

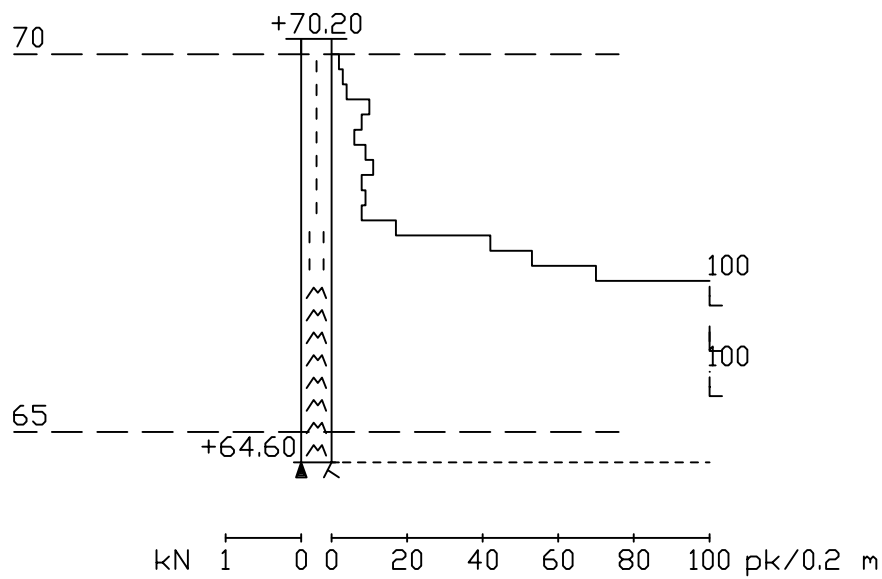

Työnumero	Työn nimi		Pisteen nro
1001	lepola		57
X	Y	Z	
715499.600	554301.700	69.400	
	Pohjaveden pinta	Kairauspvm.	Alkukaira
		15.12.2008	
Kairaustapa		Päättymistapa	
Paino		Kivi, lohkare tai kallio	
Kairaaja		Kairaustaite	

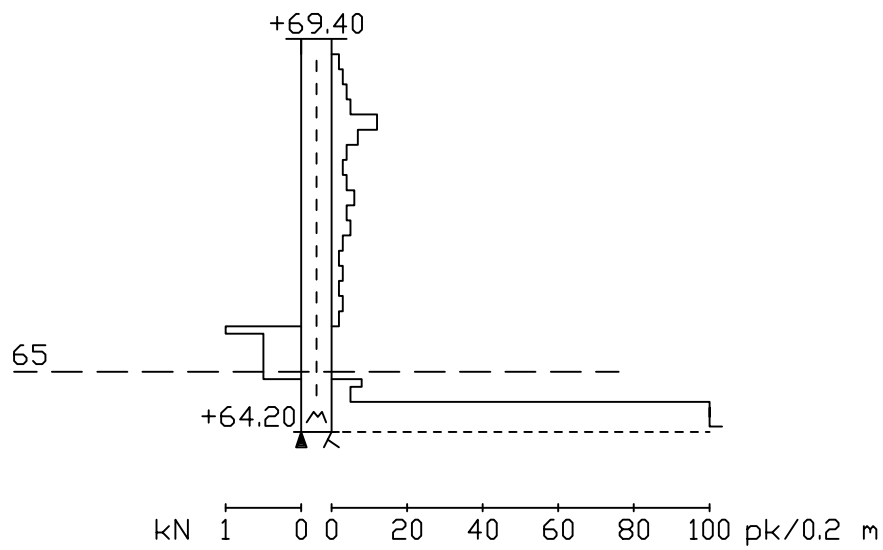

Työnumero	Työn nimi		Pisteen nro
1001	lepola		58
X	Y	Z	
715499.700	554400.300	69.000	
	Pohjaveden pinta	Kairauspvm.	Alkukaira
		15.12.2008	
Kairaustapa		Päättymistapa	
Paino		Kivi, lohkare tai kallio	
Kairaaja		Kairaustaite	

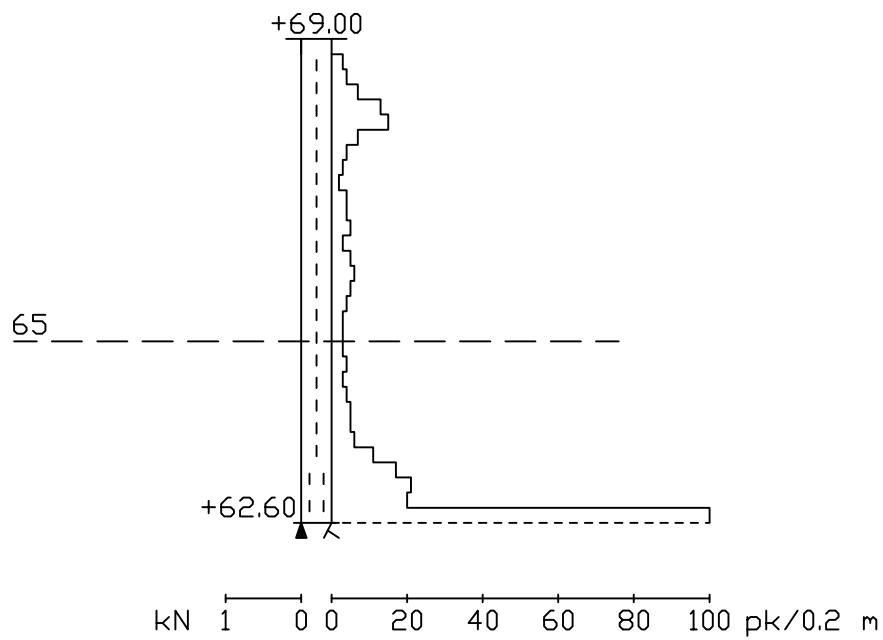

Työnumero	Työn nimi		Pisteen nro
1001	lepola		59
X	Y	Z	
715500.200	554500.400	68.900	
	Pohjaveden pinta	Kairauspvm.	Alkukaira
		15.12.2008	
Kairaustapa		Päättymistapa	
Paino		Kivi, lohkare tai kallio	
Kairaaja		Kairaustaite	

