

Työnumero	Työn nimi		Pisteen nro
1003			24
Koordinaatisto	X	Y	Z
	6698461.119	25499567.019	42.910
Korkeusjärjestelmä	Pohjaveden pinta	Kairauspvm.	Alkukairaus
N2000		29.1.2009	-
Kairaustapa	Päättymistapa		
PA - Painokairaus	Kivi, lohkare tai kallio		
Kairaaja	Kairauslaite		

Mittakaava 1:100

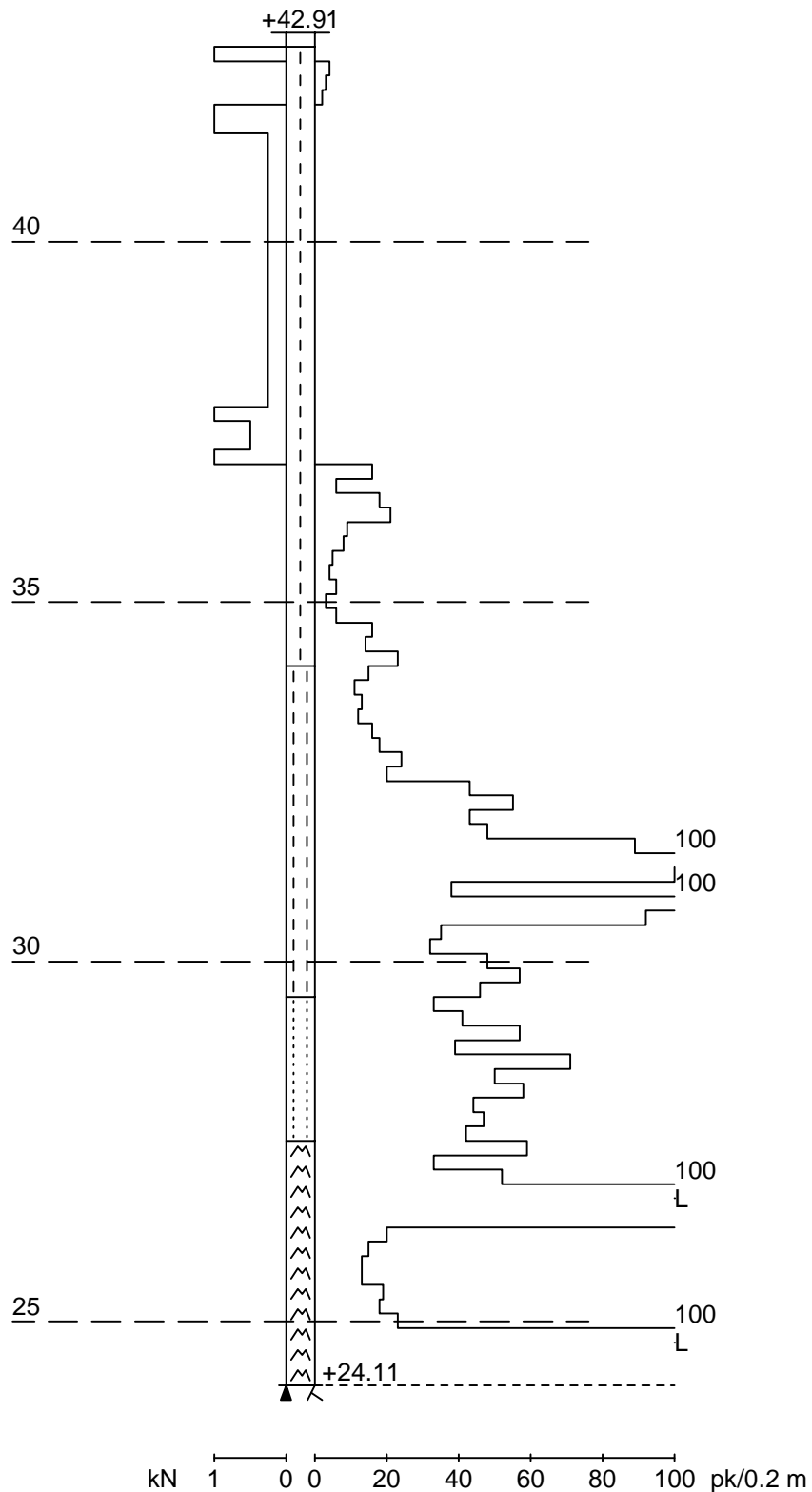

Työnumero	Työn nimi		Pisteen nro
1003			25
Koordinaatisto	X	Y	Z
	6698472.344	25499618.193	42.770
Korkeusjärjestelmä	Pohjaveden pinta	Kairauspvm.	Alkukairaus
N2000		29.1.2009	-
Kairaustapa	Päättymistapa		
PA - Painokairaus	Kivi, lohkare tai kallio		
Kairaaja	Kairauslaite		

Mittakaava 1:100

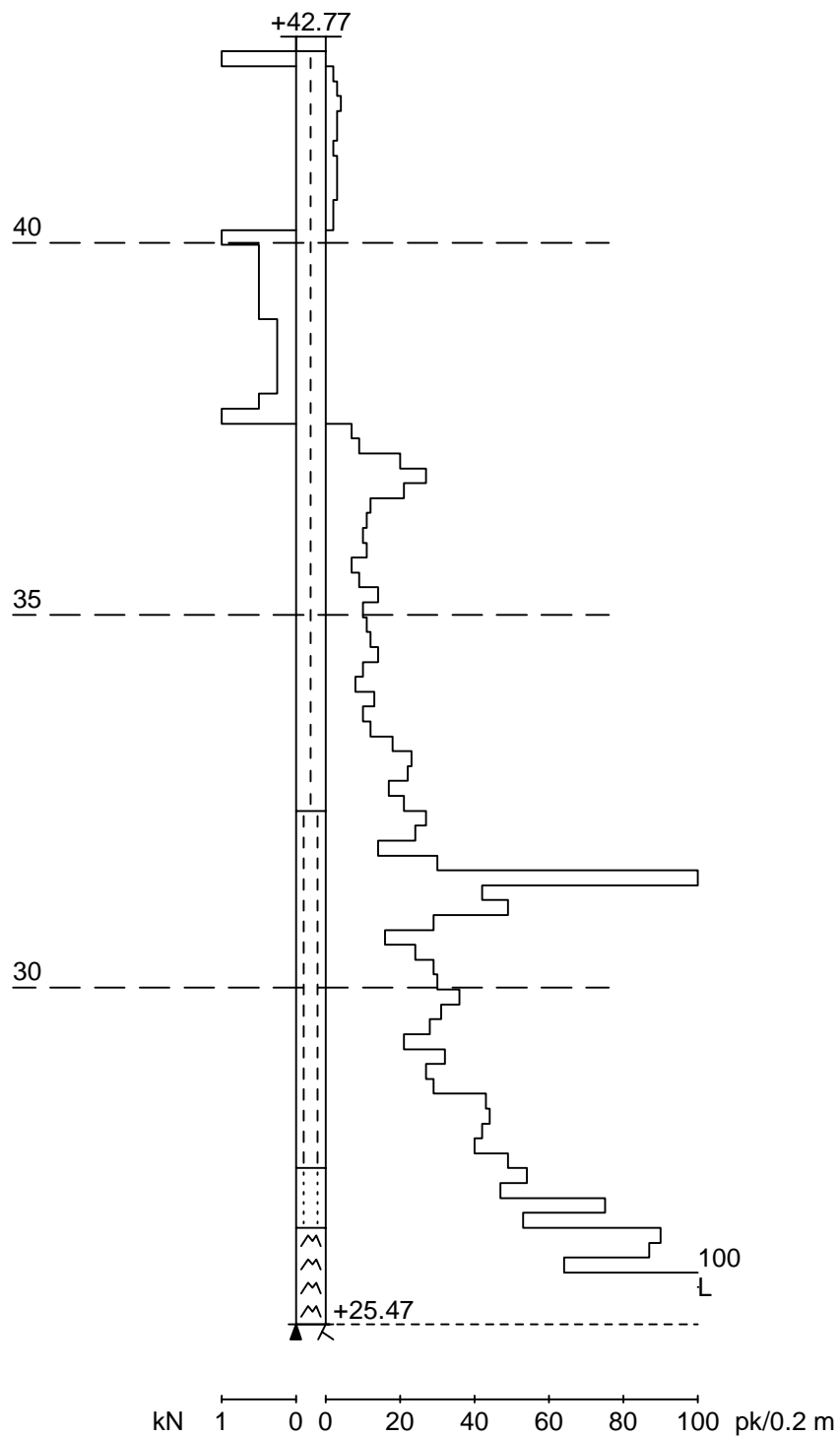

Työnumero	Työn nimi		Pisteen nro
1003			28
Koordinaatisto	X	Y	Z
	6698354.548	25499340.387	47.310
Korkeusjärjestelmä	Pohjaveden pinta	Kairauspvm.	Alkukairaus
N2000		29.1.2009	-
Kairaustapa	Päättymistapa		
PA - Painokairaus	Kivi, lohkare tai kallio		
Kairaaja	Kairauslaite		

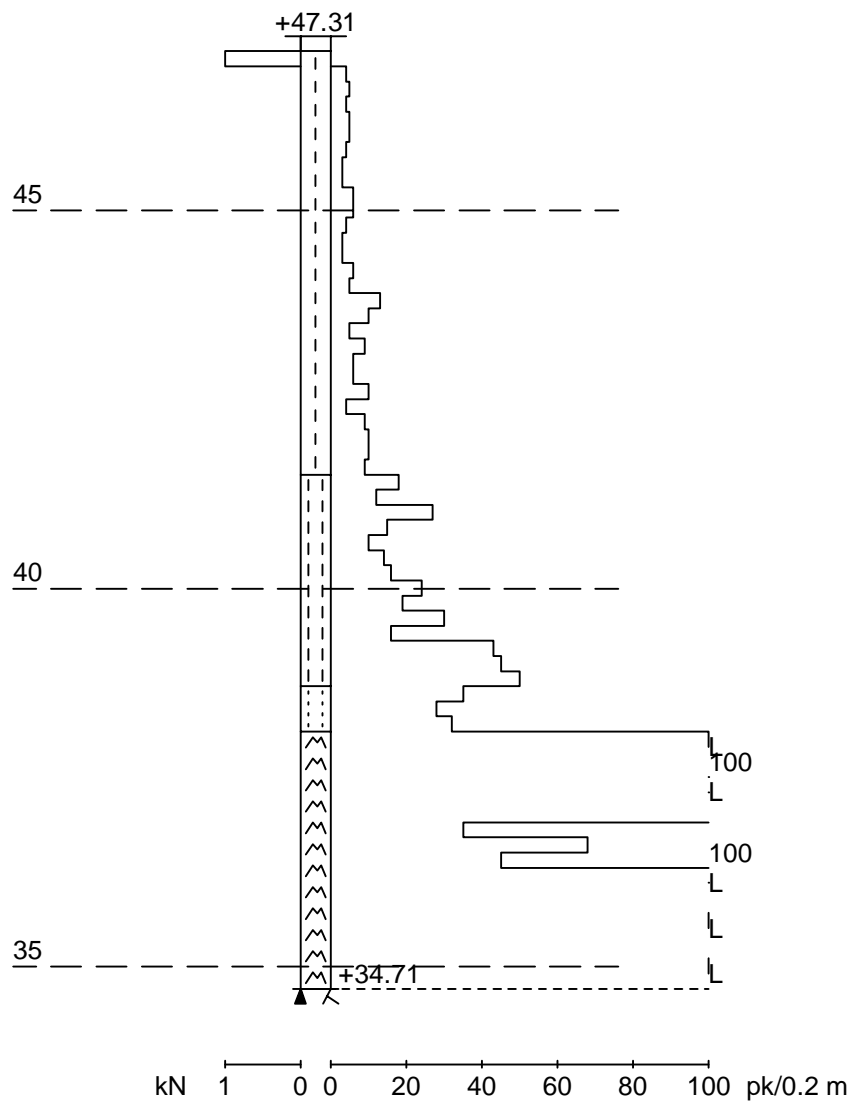

Työnumero	Työn nimi		Pisteen nro
1003			29
Koordinaatisto	X	Y	Z
	6698368.803	25499389.606	47.050
Korkeusjärjestelmä	Pohjaveden pinta	Kairauspvm.	Alkukairaus
N2000		29.1.2009	-
Kairaustapa	Päättymistapa		
PA - Painokairaus	Kivi, lohkare tai kallio		
Kairaaja	Kairauslaite		

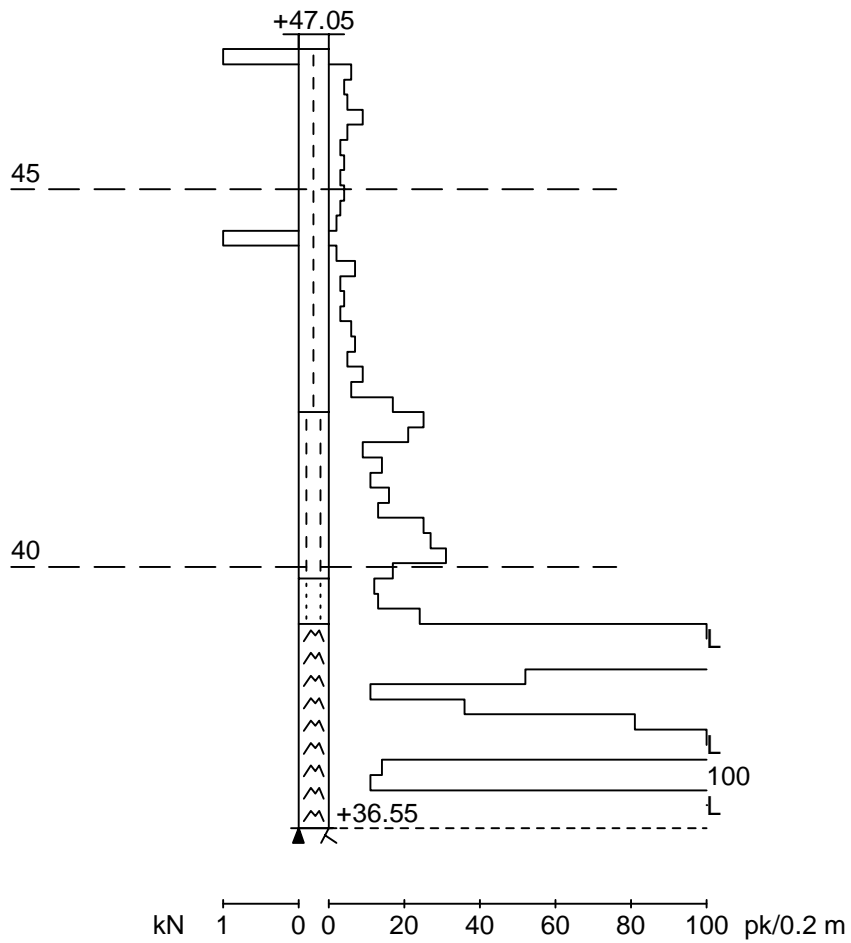

Työnumero	Työn nimi		Pisteen nro
1003			30
Koordinaatisto	X	Y	Z
	6698381.043	25499439.795	46.110
Korkeusjärjestelmä	Pohjaveden pinta	Kairauspvm.	Alkukairaus
N2000		29.1.2009	-
Kairaustapa	Päättymistapa		
PA - Painokairaus	Kivi, lohkare tai kallio		
Kairaaja	Kairauslaite		

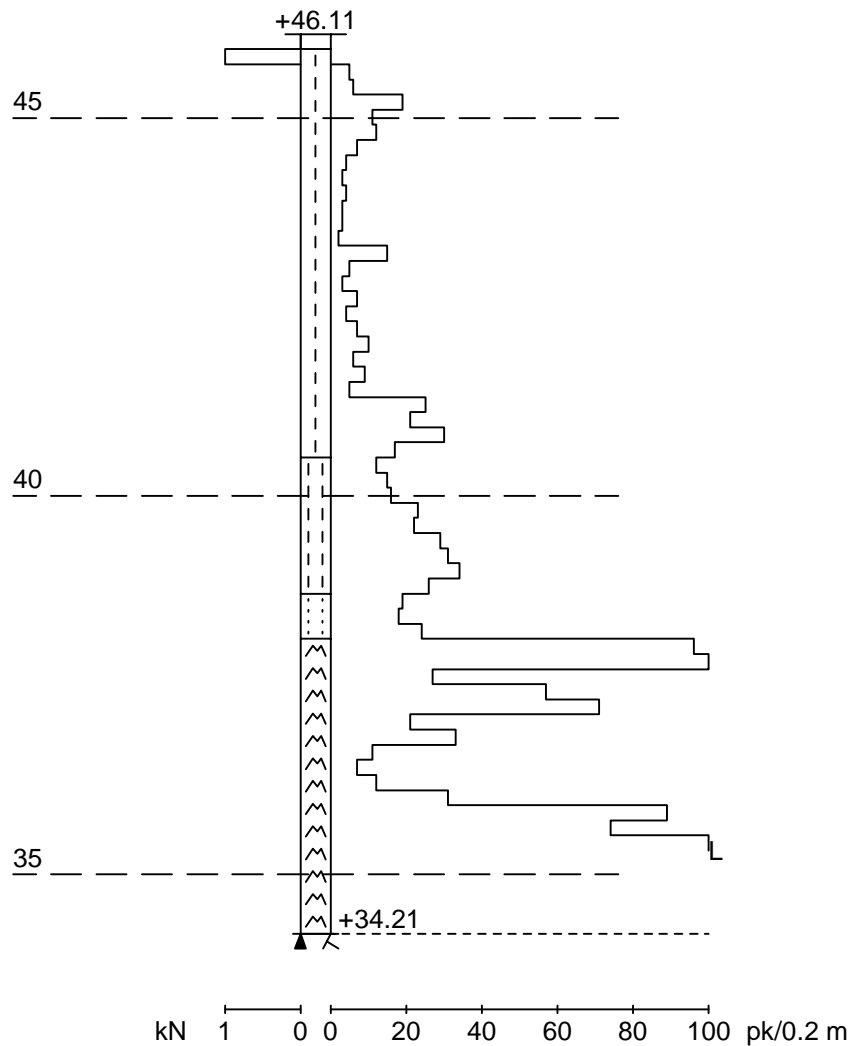

Työnumero	Työn nimi		Pisteen nro
1003			33
Koordinaatisto	X	Y	Z
	6698310.161	25499365.715	47.270
Korkeusjärjestelmä	Pohjaveden pinta	Kairauspvm.	Alkukairaus
N2000		29.1.2009	-
Kairaustapa	Päättymistapa		
PA - Painokairaus	Kivi, lohcare tai kallio		
Kairaaja	Kairauslaite		

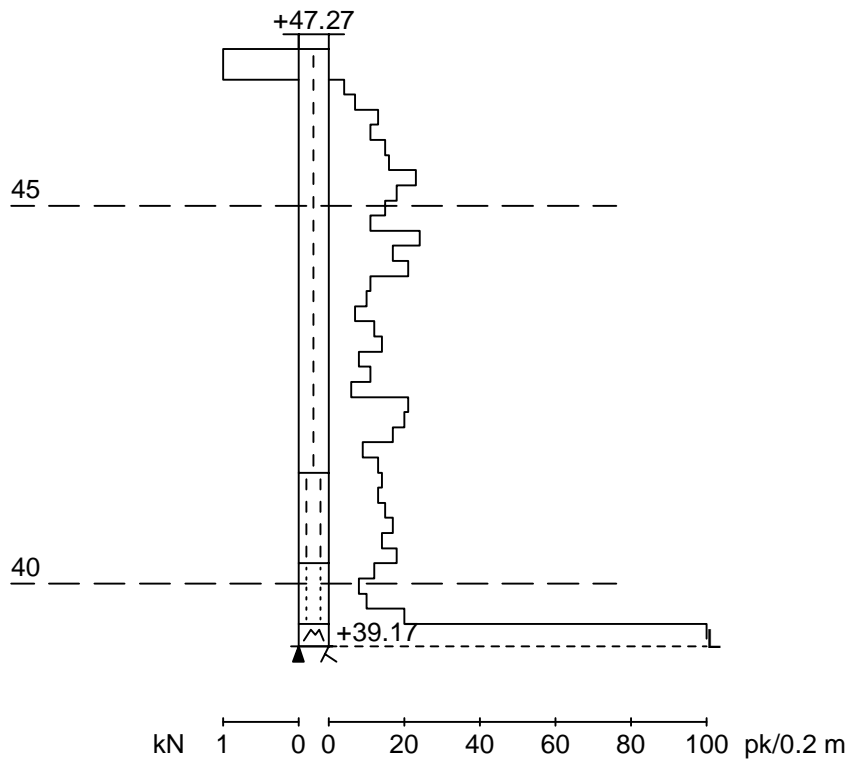

Työnumero	Työn nimi		Pisteen nro
1003			34
Koordinaatisto	X	Y	Z
	6698323.416	25499414.920	47.430
Korkeusjärjestelmä	Pohjaveden pinta	Kairauspvm.	Alkukairaus
N2000		29.1.2009	-
Kairaustapa	Päättymistapa		
PA - Painokairaus	Kivi, lohkare tai kallio		
Kairaaja	Kairauslaite		

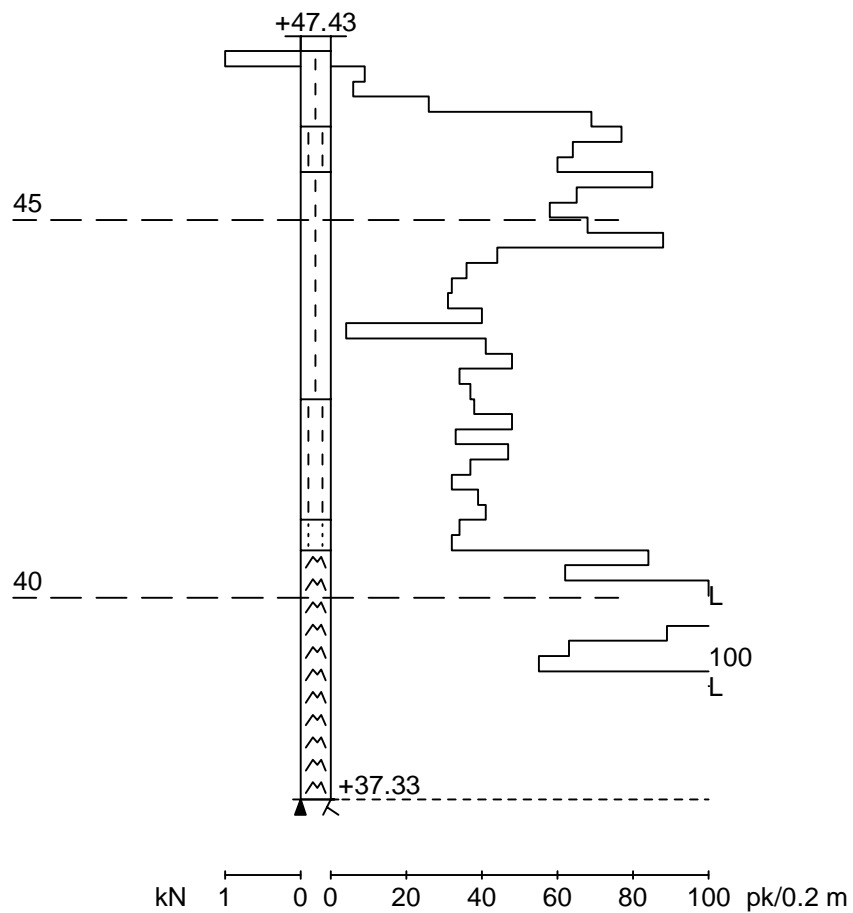

Työnumero	Työn nimi		Pisteen nro
1003			35
Koordinaatisto	X	Y	Z
	6698335.640	25499466.109	45.860
Korkeusjärjestelmä	Pohjaveden pinta	Kairauspvm.	Alkukairaus
N2000		29.1.2009	-
Kairaustapa	Päättymistapa		
PA - Painokairaus	Kivi, lohkare tai kallio		
Kairaaja	Kairauslaite		

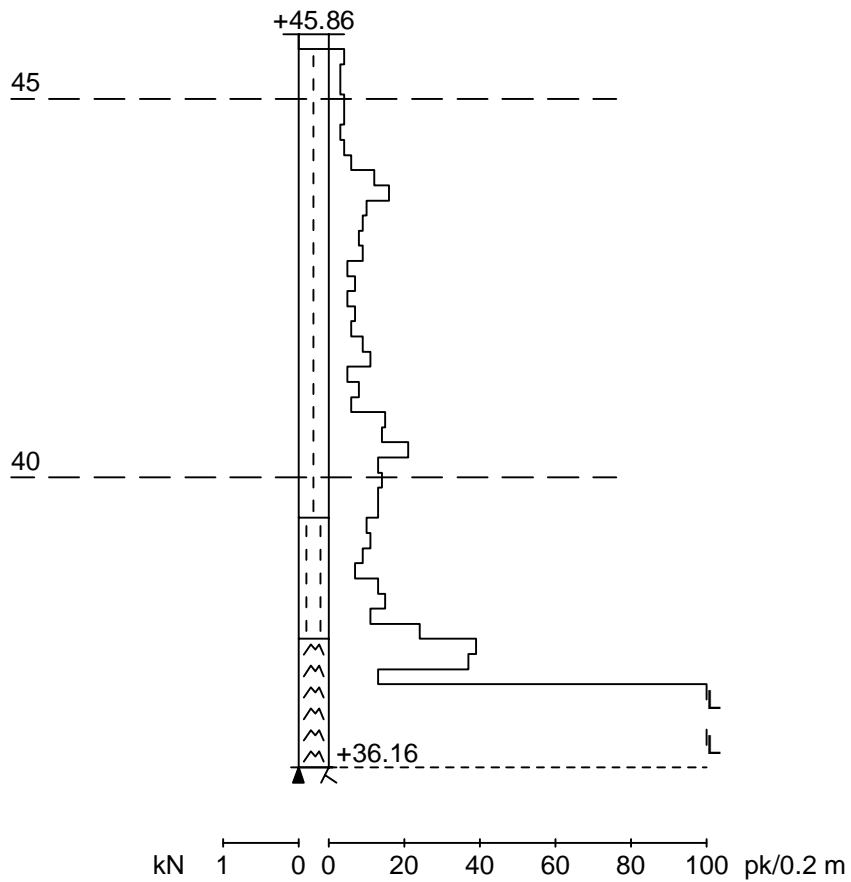

Työnumero	Työn nimi		Pisteen nro
1003			37
Koordinaatisto	X	Y	Z
	6698265.773	25499391.044	47.530
Korkeusjärjestelmä	Pohjaveden pinta	Kairauspvm.	Alkukairaus
N2000		29.1.2009	-
Kairaustapa	Päättymistapa		
PA - Painokairaus	Kivi, lohkare tai kallio		
Kairaaja	Kairauslaite		

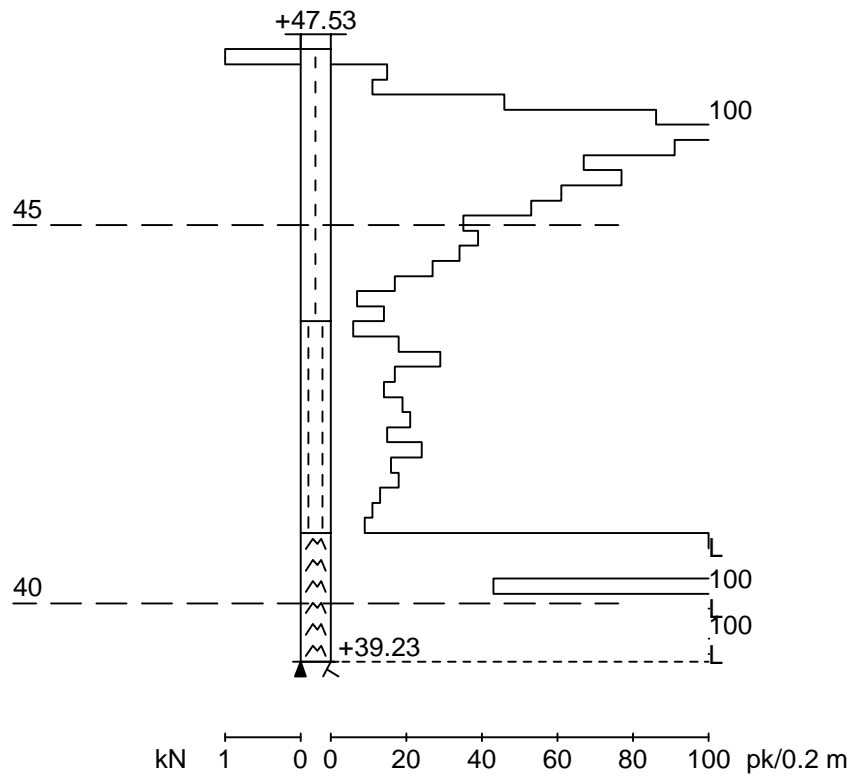

Työnumero	Työn nimi		Pisteen nro
10034248			473
Koordinaatisto	X	Y	Z
	6698388.700	25499476.600	44.560
Korkeusjärjestelmä	Pohjaveden pinta	Kairauspvm.	Alkukairaus
		3.5.2017	-
Kairaustapa	Päättymistapa		
PA - Painokairaus	Määräsyvyys		
Kairaaja	Kairauslaite		
JUHK			

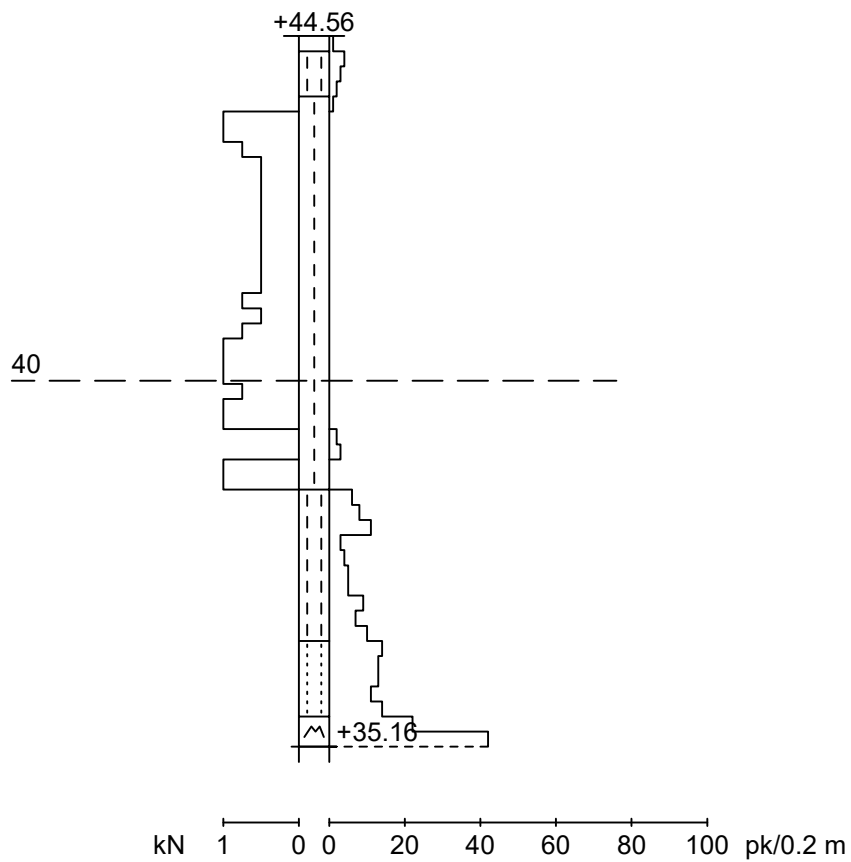

Työnumero	Työn nimi		Pisteen nro
10034248			474
Koordinaatisto	X	Y	Z
	6698363.900	25499470.300	45.310
Korkeusjärjestelmä	Pohjaveden pinta	Kairauspvm.	Alkukairaus
		3.5.2017	-
Kairaustapa	Päättymistapa		
PA - Painokairaus	Määräsyvyys		
Kairaaja	Kairauslaite		
JUHK			

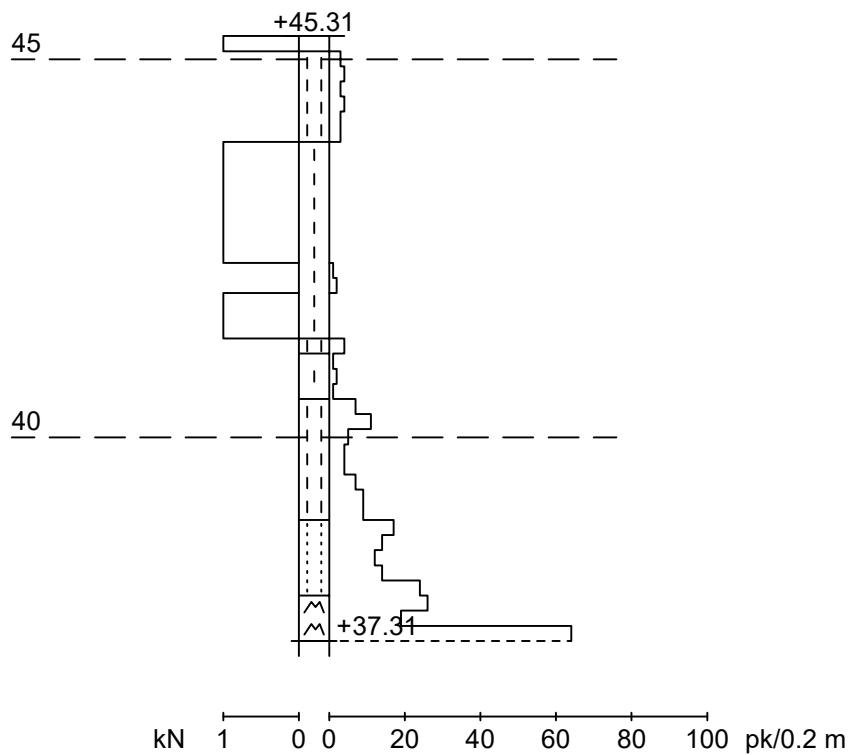

Työnumero	Työn nimi		Pisteen nro
10034248			475
Koordinaatisto	X	Y	Z
	6698344.700	25499472.900	45.470
Korkeusjärjestelmä	Pohjaveden pinta	Kairauspvm.	Alkukairaus
		3.5.2017	-
Kairaustapa	Päättymistapa		
PA - Painokairaus	Määräsyvyys		
Kairaaja	Kairauslaite		
JUHK			

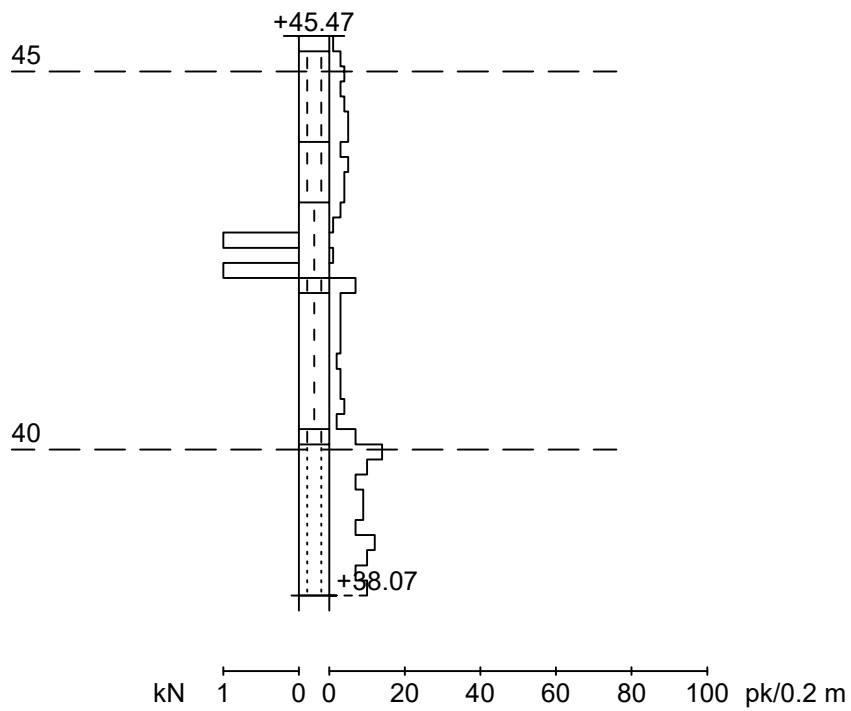

Mittakaava 1:100

Työnumero	Työn nimi		Pisteen nro
10034248			527
Koordinaatisto	X	Y	Z
	6698379.200	25499459.100	45.380
Korkeusjärjestelmä	Pohjaveden pinta	Kairauspvm.	Alkukairaus
		3.5.2017	-
Kairaustapa	Päättymistapa		
PA - Painokairaus	Määräsyvyys		
Kairaaja	Kairauslaite		
JUHK			

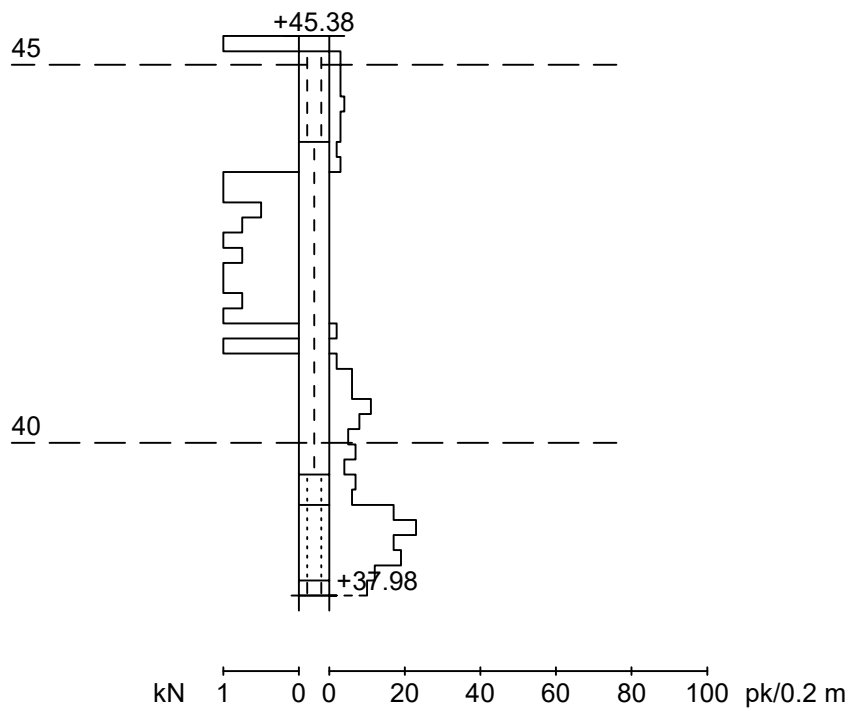

Työnumero	Työn nimi		Pisteen nro
10034248			536
Koordinaatisto	X	Y	Z
	6698409.500	25499330.700	47.530
Korkeusjärjestelmä	Pohjaveden pinta	Kairauspvm.	Alkukairaus
		2.5.2017	-
Kairaustapa	Päättymistapa		
PA - Painokairaus	Määräsyvyys		
Kairaaja	Kairauslaite		
JUHK			

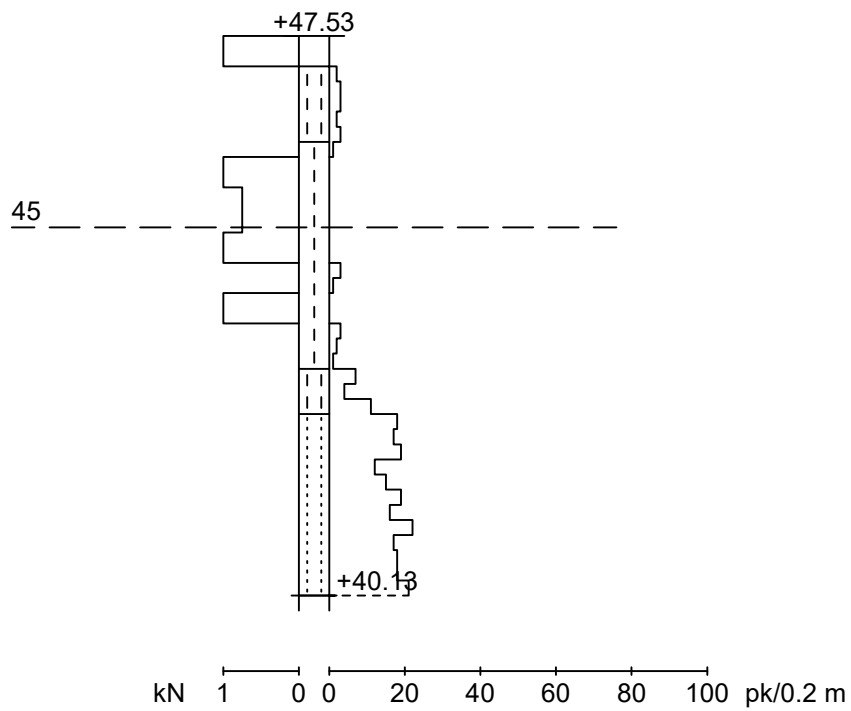

Työnumero	Työn nimi		Pisteen nro
10034248			537
Koordinaatisto	X	Y	Z
	6698418.000	25499348.900	47.400
Korkeusjärjestelmä	Pohjaveden pinta	Kairauspvm.	Alkukairaus
		2.5.2017	-
Kairaustapa	Päättymistapa		
PA - Painokairaus	Määräsyvyys		
Kairaaja	Kairauslaite		
JUHK			

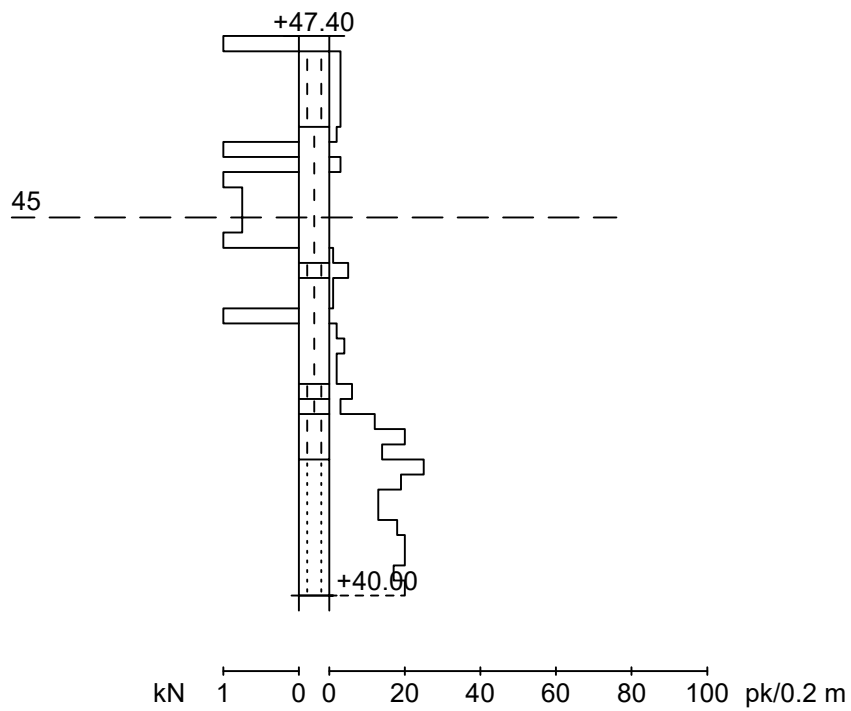

Mittakaava 1:100

Työnumero	Työn nimi		Pisteen nro
10034248			538
Koordinaatisto	X	Y	Z
	6698425.800	25499367.300	47.220
Korkeusjärjestelmä	Pohjaveden pinta	Kairauspvm.	Alkukairaus
		2.5.2017	-
Kairaustapa	Päättymistapa		
PA - Painokairaus	Määräsyvyys		
Kairaaja	Kairauslaite		
JUHK			

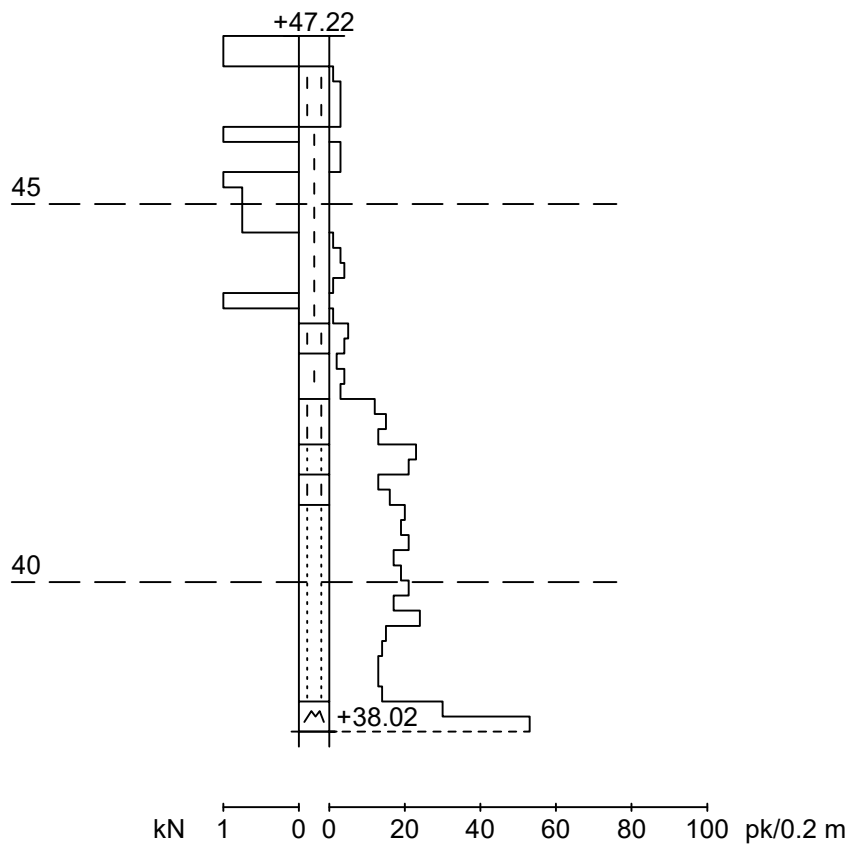

Työnumero	Työn nimi		Pisteen nro
10034248			539
Koordinaatisto	X	Y	Z
	6698438.500	25499405.100	46.120
Korkeusjärjestelmä	Pohjaveden pinta	Kairauspvm.	Alkukairaus
		2.5.2017	-
Kairaustapa	Päättymistapa		
PA - Painokairaus	Määräsyvyys		
Kairaaja	Kairauslaite		
JUHK			

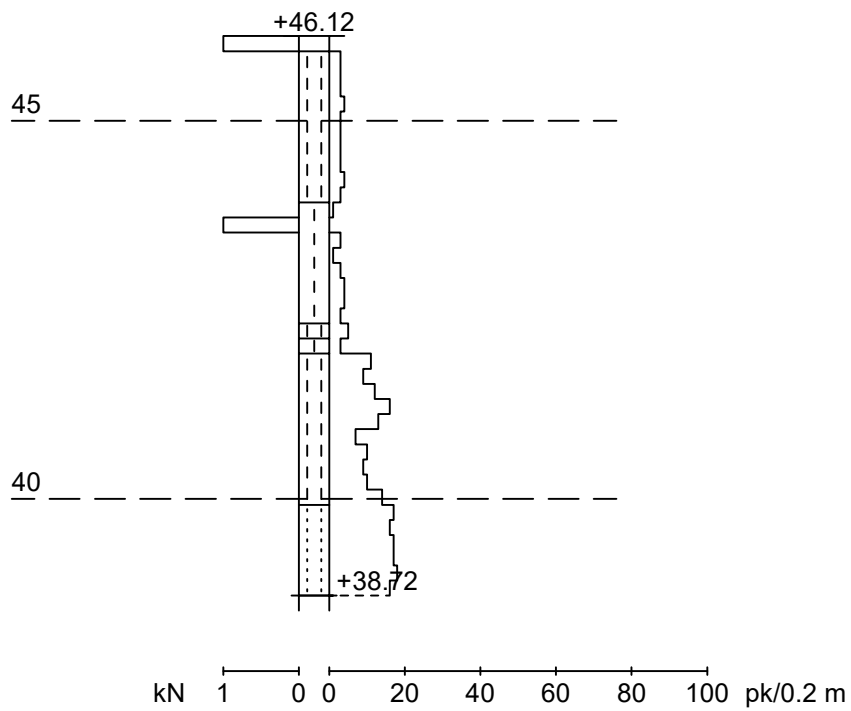

Työnumero	Työn nimi		Pisteen nro
10034248			540
Koordinaatisto	X	Y	Z
	6698443.500	25499424.600	45.270
Korkeusjärjestelmä	Pohjaveden pinta	Kairauspvm.	Alkukairaus
		3.5.2017	-
Kairaustapa	Päättymistapa		
PA - Painokairaus	Määräsyvyys		
Kairaaja	Kairauslaite		
JUHK			

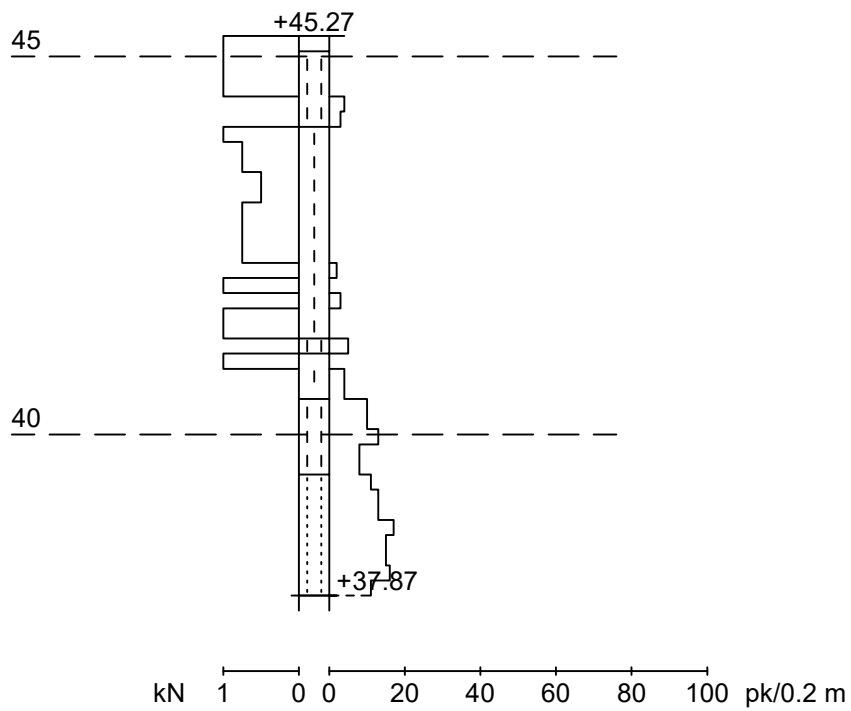

Työnumero	Työn nimi		Pisteen nro
10034248			541
Koordinaatisto	X	Y	Z
	6698447.500	25499444.100	44.490
Korkeusjärjestelmä	Pohjaveden pinta	Kairauspvm.	Alkukairaus
		3.5.2017	-
Kairaustapa	Päättymistapa		
PA - Painokairaus	Määräsyvyys		
Kairaaja	Kairauslaite		
JUHK			

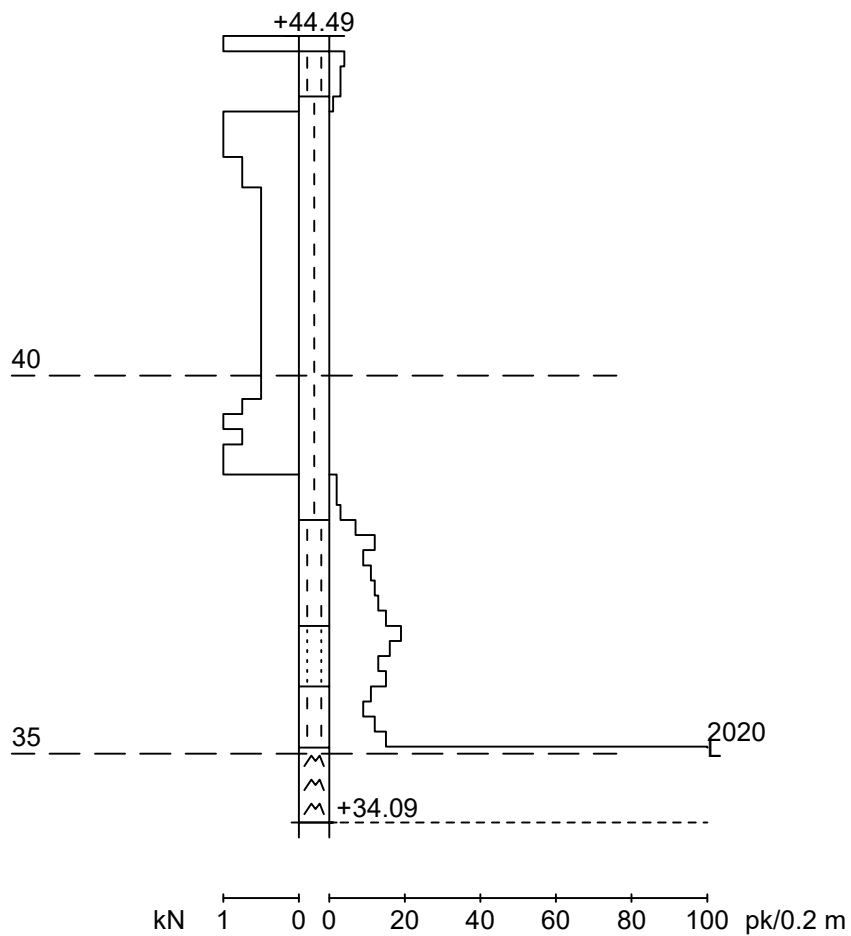

Työnumero	Työn nimi		Pisteen nro
10034248			542
Koordinaatisto	X	Y	Z
	6698455.600	25499462.100	43.970
Korkeusjärjestelmä	Pohjaveden pinta	Kairauspvm.	Alkukairaus
		3.5.2017	-
Kairaustapa	Päättymistapa		
PA - Painokairaus	Kivi, lohkare tai kallio		
Kairaaja	Kairauslaite		
JUHK			

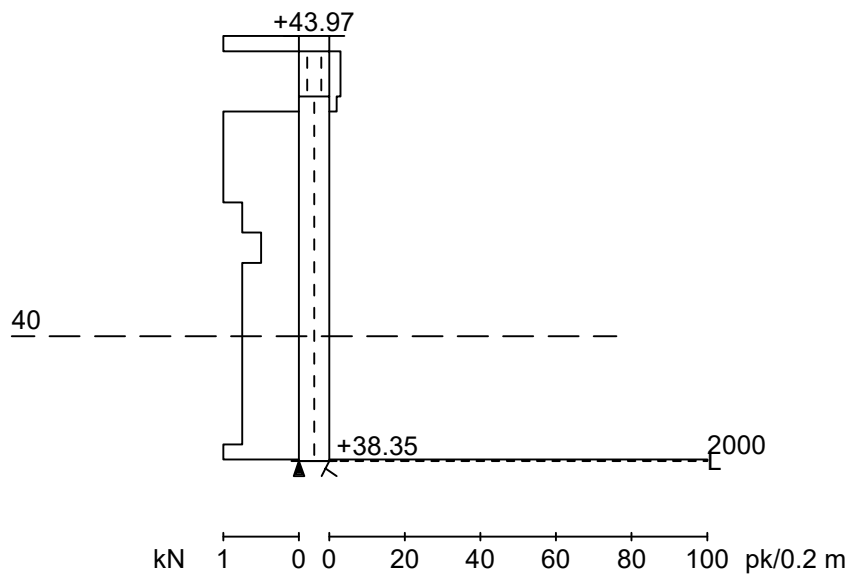

Työnumero	Työn nimi		Pisteen nro
10034248			555
Koordinaatisto	X	Y	Z
	6698443.100	25499458.800	44.140
Korkeusjärjestelmä	Pohjaveden pinta	Kairauspvm.	Alkukairaus
		3.5.2017	-
Kairaustapa	Päättymistapa		
PA - Painokairaus	Määräsyvyys		
Kairaaja	Kairauslaite		
JUHK			

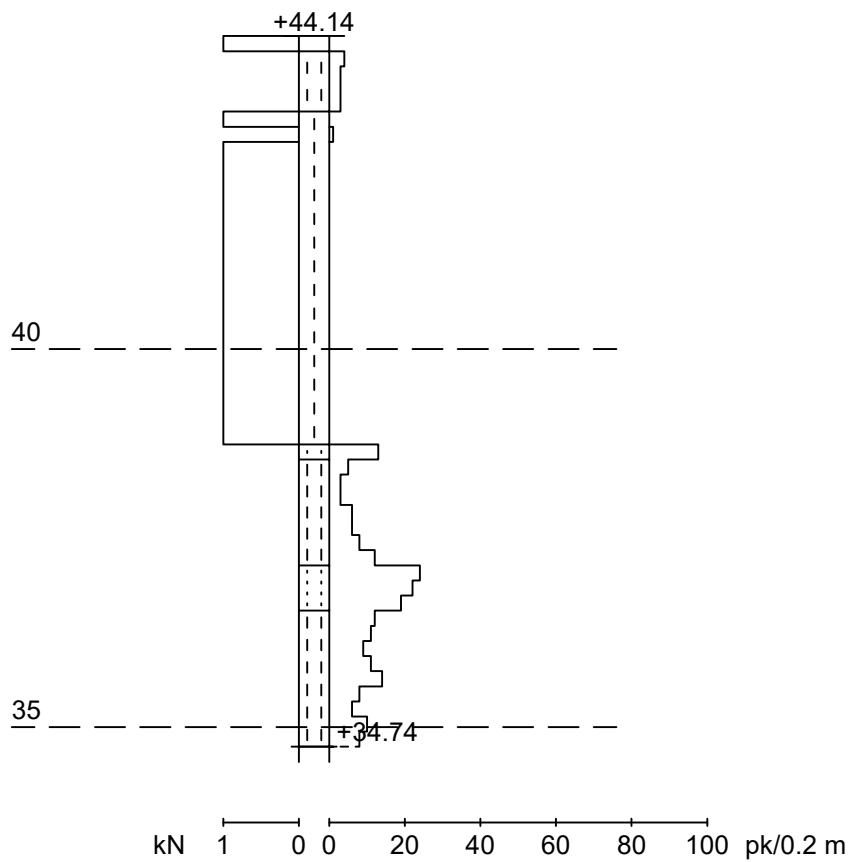

Työnumero	Työn nimi		Pisteen nro
10034248			556
Koordinaatisto	X	Y	Z
	6698423.400	25499461.600	44.490
Korkeusjärjestelmä	Pohjaveden pinta	Kairauspvm.	Alkukairaus
		3.5.2017	-
Kairaustapa	Päättymistapa		
PA - Painokairaus	Määräsyvyys		
Kairaaja	Kairauslaite		
JUHK			

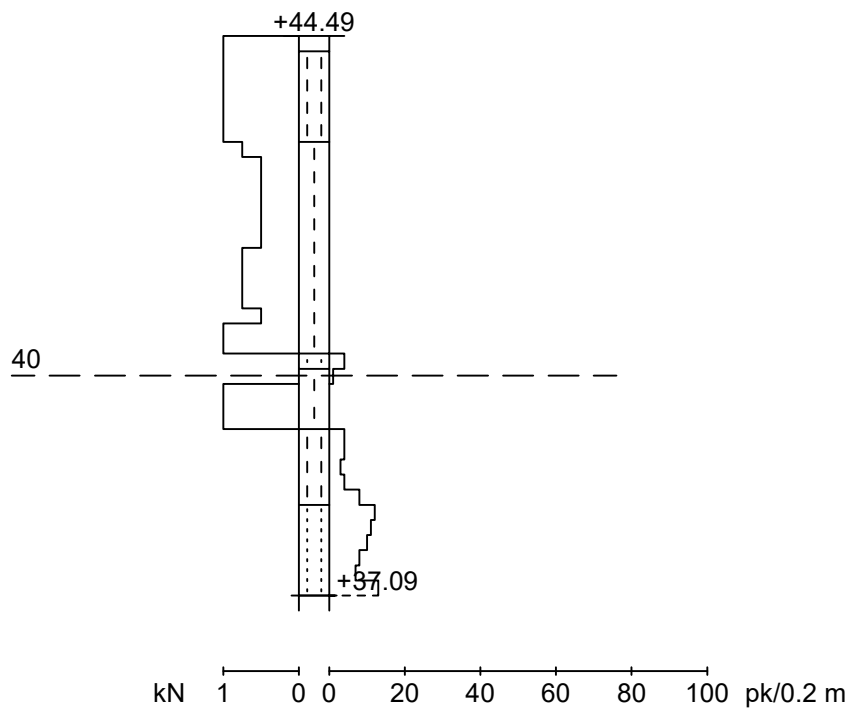

Mittakaava 1:100

Työnumero	Työn nimi		Pisteen nro
10034248			557
Koordinaatisto	X	Y	Z
	6698403.500	25499464.400	44.770
Korkeusjärjestelmä	Pohjaveden pinta	Kairauspvm.	Alkukairaus
		3.5.2017	-
Kairaustapa	Päättymistapa		
PA - Painokairaus	Määräsyvyys		
Kairaaja	Kairauslaite		
JUHK			

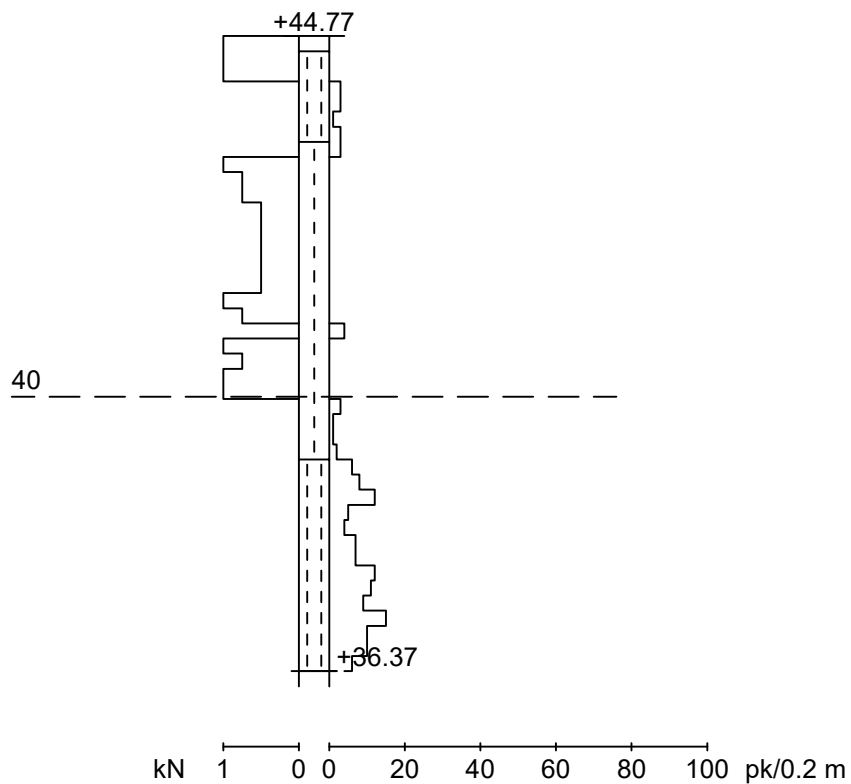

Työnumero	Työn nimi		Pisteen nro
0182			718
Koordinaatisto	X	Y	Z
	6698414.000	25499589.000	42.500
Korkeusjärjestelmä	Pohjaveden pinta	Kairauspvm.	Alkukairaus
		25.1.2016	-
Kairaustapa	Päättymistapa		
PA - Painokairaus	Kivi, lohkare tai kallio		
Kairaaja	Kairauslaite		
KN			

Mittakaava 1:100

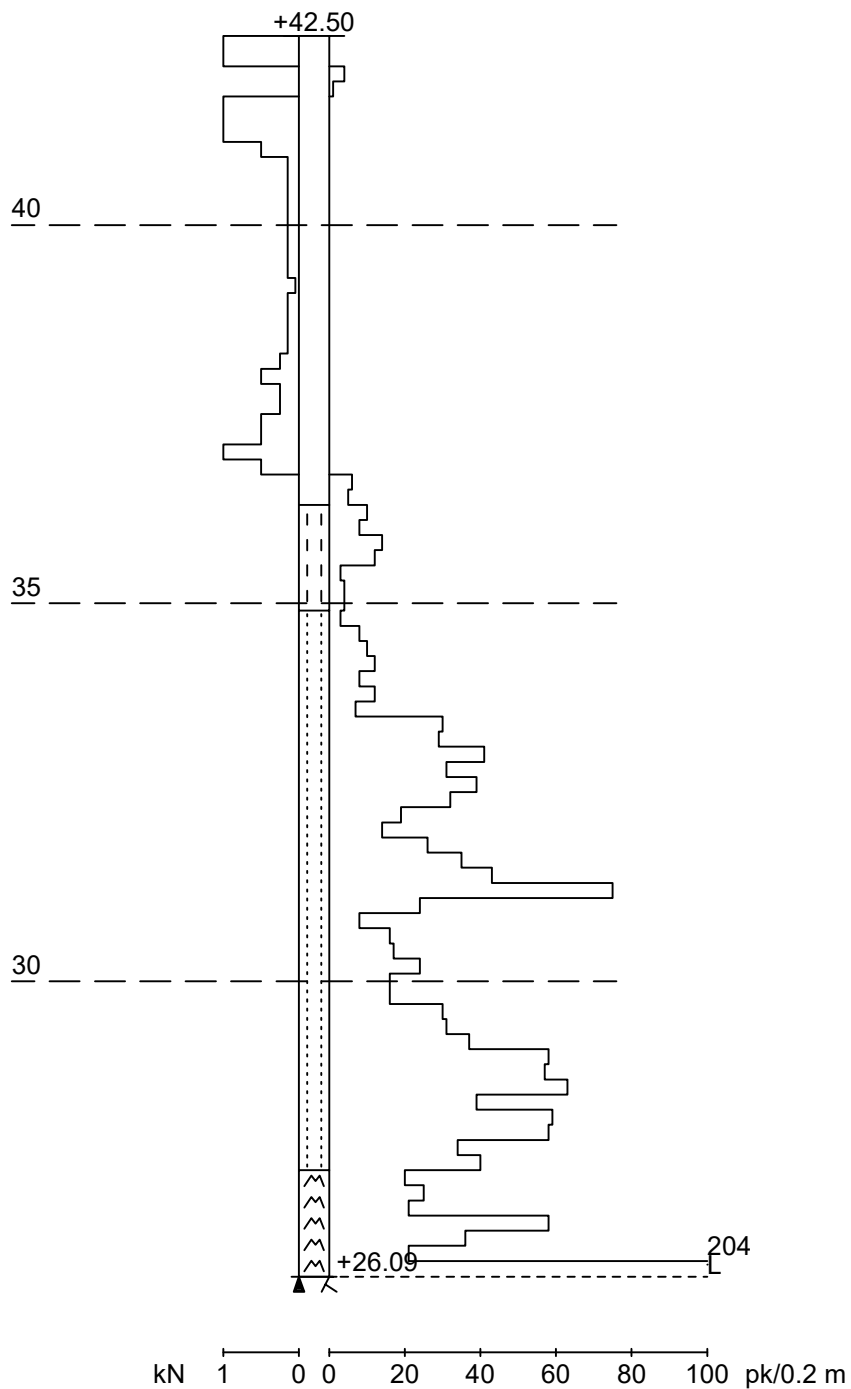

Työnumero	Työn nimi		Pisteen nro
0182	+42.50		719
Koordinaatisto	X	Y	Z
	6698447.000	25499681.000	42.500
Korkeusjärjestelmä	Pohjaveden pinta	Kairauspvm.	Alkukairaus
		26.1.2016	-
Kairaustapa	Päättymistapa		
PA - Painokairaus 40	Kivi, lohkeare tai kallio		
Kairaaja	Kairauslaite		
KN			

Mittakaava 1:100

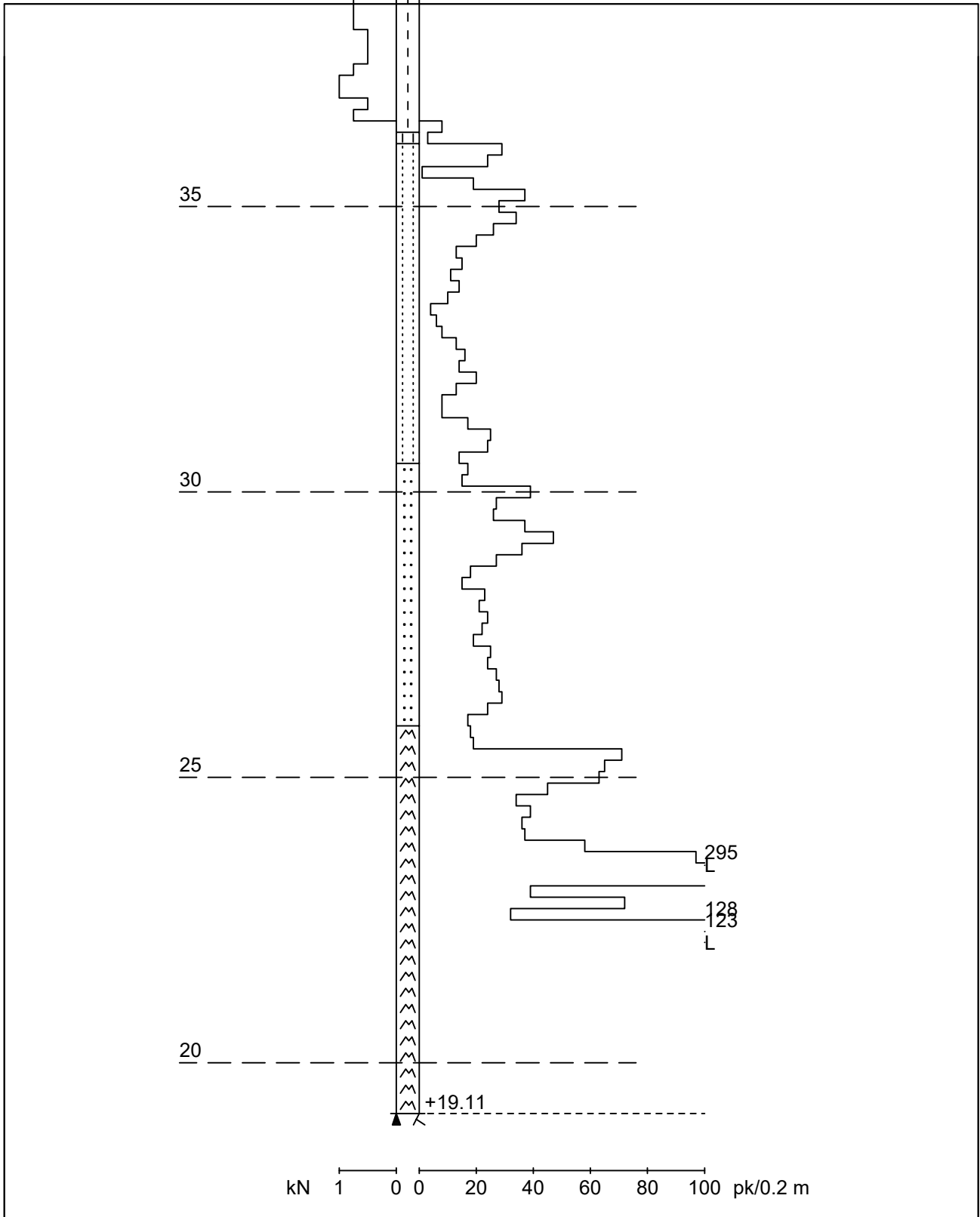

Työnumero	Työn nimi		Pisteen nro
0210			802
Koordinaatisto	X	Y	Z
	6698385.000	25499292.000	47.800
Korkeusjärjestelmä	Pohjaveden pinta	Kairauspvm.	Alkukairaus
		1.3.2016	-
Kairaustapa	Päättymistapa		
PA - Painokairaus	Kivi, lohkare tai kallio		
Kairaaja	Kairauslaite		
KN			

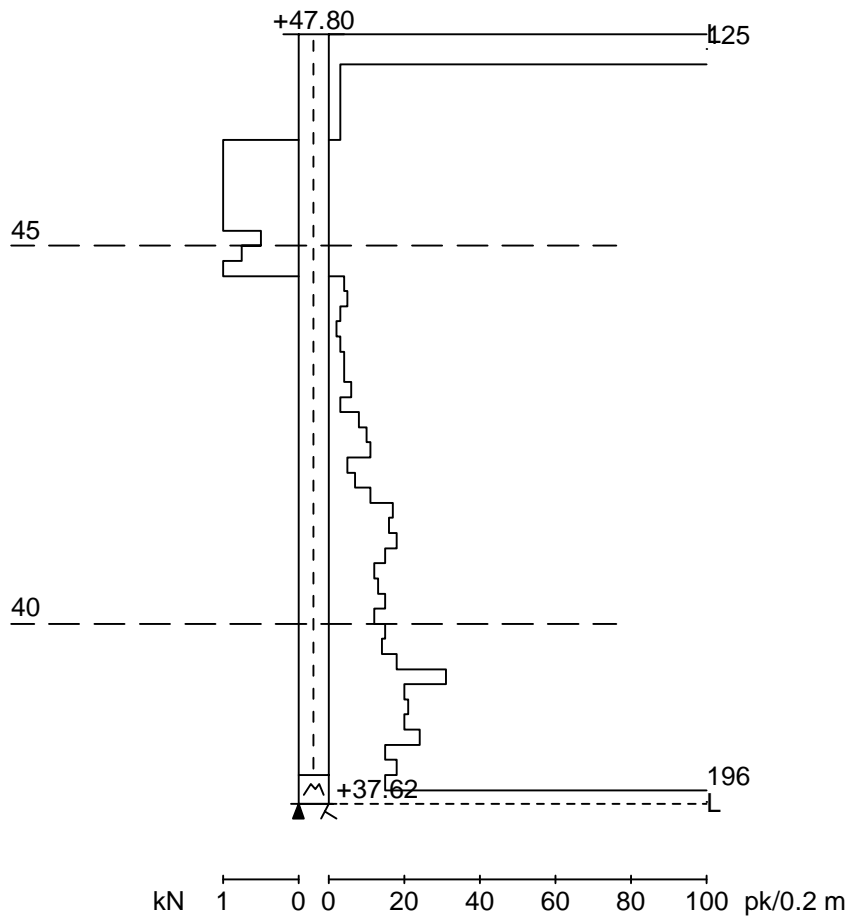

Työnumero	Työn nimi		Pisteen nro
0210			803
Koordinaatisto	X	Y	Z
	6698429.000	25499386.000	46.900
Korkeusjärjestelmä	Pohjaveden pinta	Kairauspvm.	Alkukairaus
		28.2.2016	-
Kairaustapa	Päättymistapa		
PA - Painokairaus	Kivi, lohkare tai kallio		
Kairaaja	Kairauslaite		
KN			

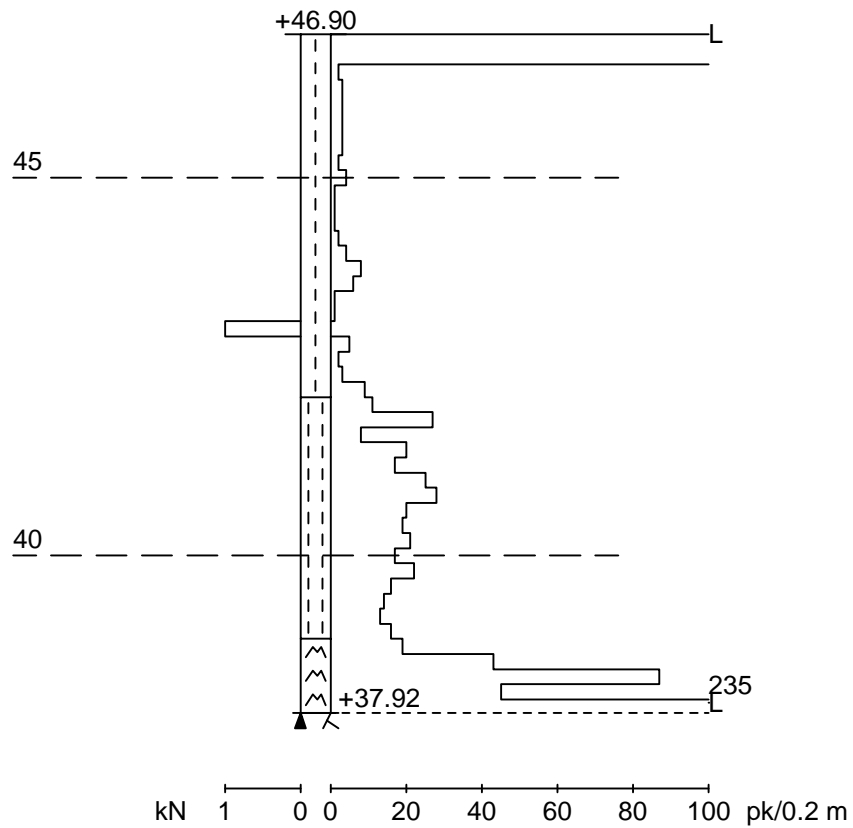

Työnumero	Työn nimi		Pisteen nro
0210			804
Koordinaatisto	X	Y	Z
	6698343.000	25499369.000	47.200
Korkeusjärjestelmä	Pohjaveden pinta	Kairauspvm.	Alkukairaus
		1.3.2016	-
Kairaustapa	Päättymistapa		
PA - Painokairaus	Kivi, lohcare tai kallio		
Kairaaja	Kairauslaite		
KN			

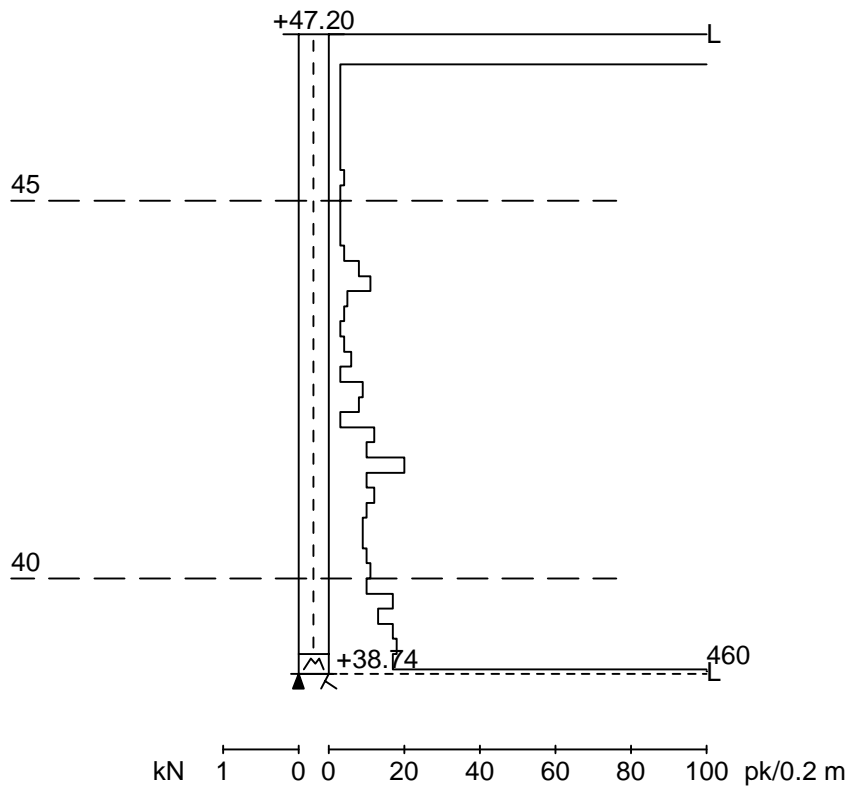

Työnumero	Työn nimi		Pisteen nro
0210			805
Koordinaatisto	X	Y	Z
	6698266.000	25499394.000	47.600
Korkeusjärjestelmä	Pohjaveden pinta	Kairauspvm.	Alkukairaus
		28.2.2016	-
Kairaustapa	Päättymistapa		
PA - Painokairaus	Kivi, lohkare tai kallio		
Kairaaja	Kairauslaite		
KN			

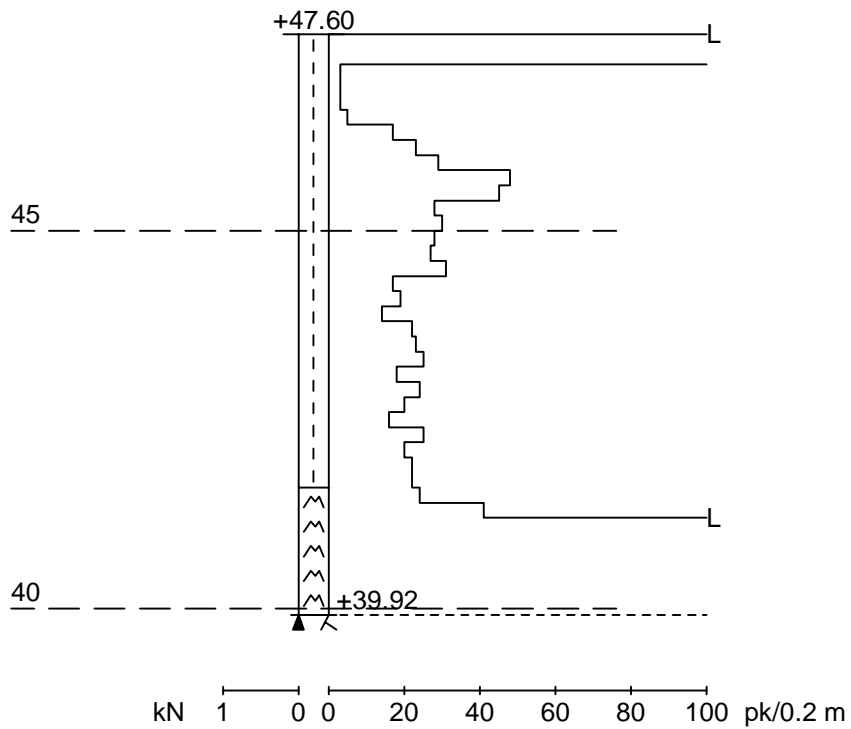

Työnumero	Työn nimi		Pisteen nro
0			11468
Koordinaatisto	X	Y	Z
	6698429.000	25499386.000	46.900
Korkeusjärjestelmä	Pohjaveden pinta	Kairauspvm.	Alkukairaus
		3.3.2017	-
Kairaustapa	Päättymistapa		
SI - Siipikairaus	Määräsyvyys		
Kairaaja	Kairauslaite		

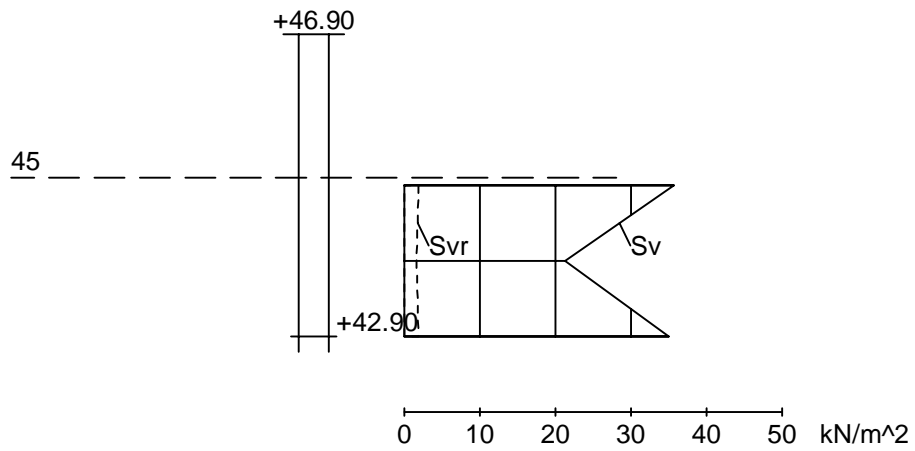

Työnumero	Työn nimi		Pisteen nro
0			A7
Koordinaatisto	X	Y	Z
	6698283.107	25499426.733	47.394
Korkeusjärjestelmä	Pohjaveden pinta	Kairauspvm.	Alkukairaus
		3.5.2017	-
Kairaustapa	Päättymistapa		
PA - Painokairaus	Tanko juuttui kiviin		
Kairaaja	Kairauslaite		

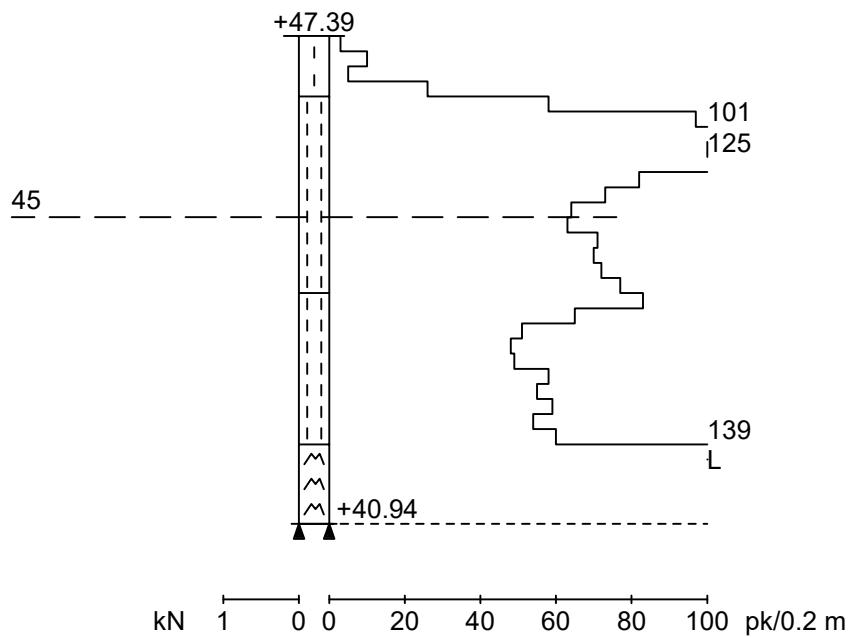

Työnumero	Työn nimi		Pisteen nro
0			A8
Koordinaatisto	X	Y	Z
	6698267.135	25499414.621	47.481
Korkeusjärjestelmä	Pohjaveden pinta	Kairauspvm.	Alkukairaus
		3.5.2017	-
Kairaustapa	Päättymistapa		
PA - Painokairaus	Tanko juuttui kiviin		
Kairaaja	Kairauslaite		

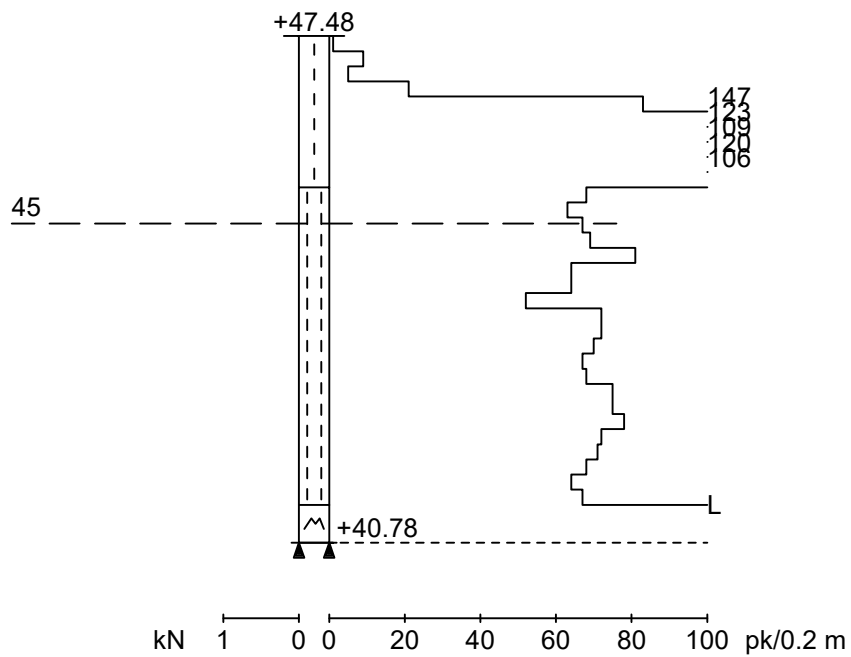

Mittakaava 1:100

Työnumero	Työn nimi		Pisteen nro
0			A9
Koordinaatisto	X	Y	Z
	6698251.155	25499402.639	47.250
Korkeusjärjestelmä	Pohjaveden pinta	Kairauspvm.	Alkukairaus
		3.5.2017	-
Kairaustapa	Päättymistapa		
PA - Painokairaus	Määräsyvyys		
Kairaaja	Kairauslaite		

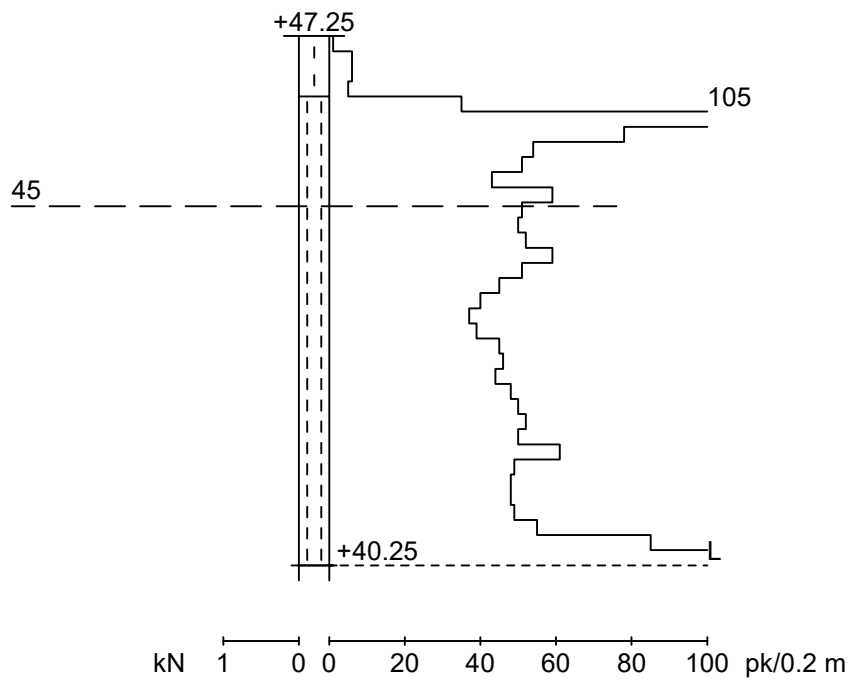

Työnumero	Työn nimi		Pisteen nro
0			A10
Koordinaatisto	X	Y	Z
	6698276.910	25499401.305	47.662
Korkeusjärjestelmä	Pohjaveden pinta	Kairauspvm.	Alkukairaus
		3.5.2017	-
Kairaustapa	Päättymistapa		
PA - Painokairaus	Kivi tai lohkare		
Kairaaja	Kairauslaite		

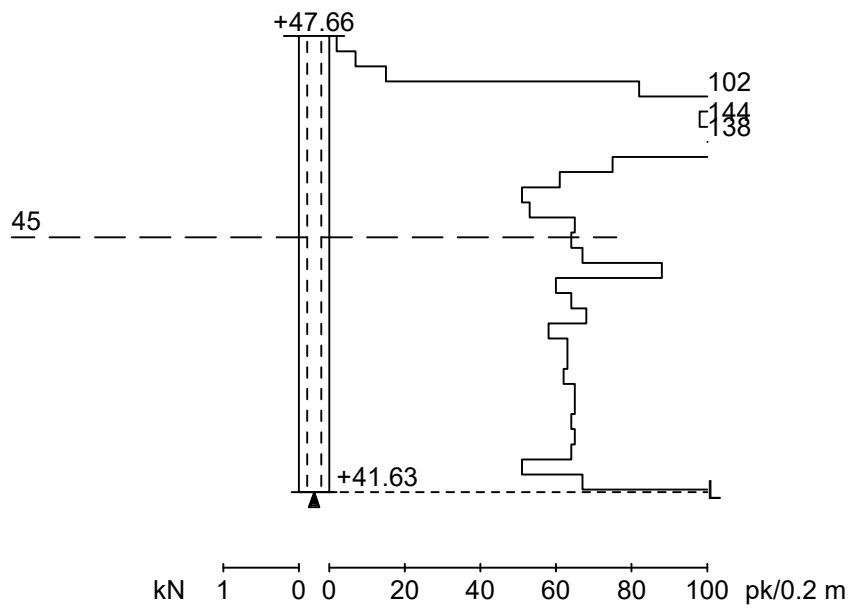

Työnumero	Työn nimi		Pisteen nro
0			A11
Koordinaatisto	X	Y	Z
	6698294.265	25499391.349	47.592
Korkeusjärjestelmä	Pohjaveden pinta	Kairauspvm.	Alkukairaus
		2.5.2017	-
Kairaustapa	Päättymistapa		
PA - Painokairaus	Määräsyvyys		
Kairaaja	Kairauslaite		

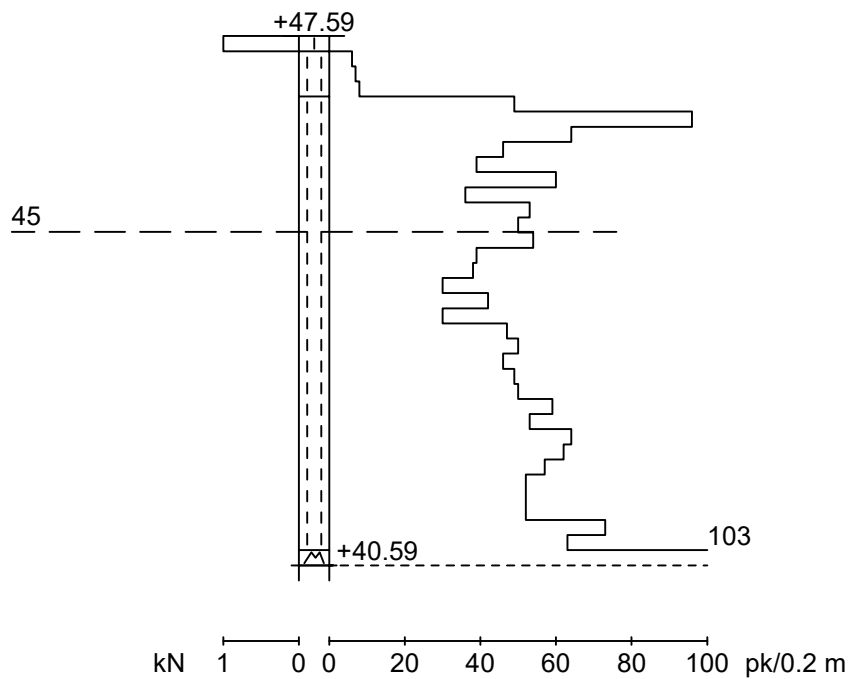

Työnumero	Työn nimi		Pisteen nro
0			A12
Koordinaatisto	X	Y	Z
	6698311.602	25499381.415	47.398
Korkeusjärjestelmä	Pohjaveden pinta	Kairauspvm.	Alkukairaus
		2.5.2017	-
Kairaustapa	Päättymistapa		
PA - Painokairaus	Tanko juuttui kiviin		
Kairaaja	Kairauslaite		

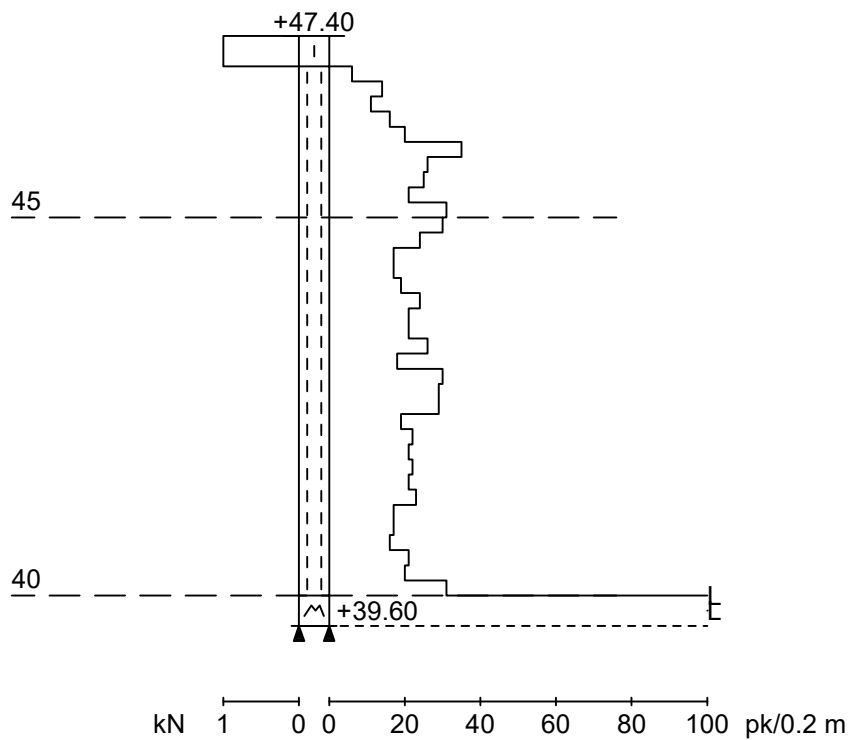

Työnumero	Työn nimi		Pisteen nro
0			A13
Koordinaatisto	X	Y	Z
	6698328.942	25499371.511	47.192
Korkeusjärjestelmä	Pohjaveden pinta	Kairauspvm.	Alkukairaus
		2.5.2017	-
Kairaustapa	Päättymistapa		
PA - Painokairaus	Määräsyvyys		
Kairaaja	Kairauslaite		

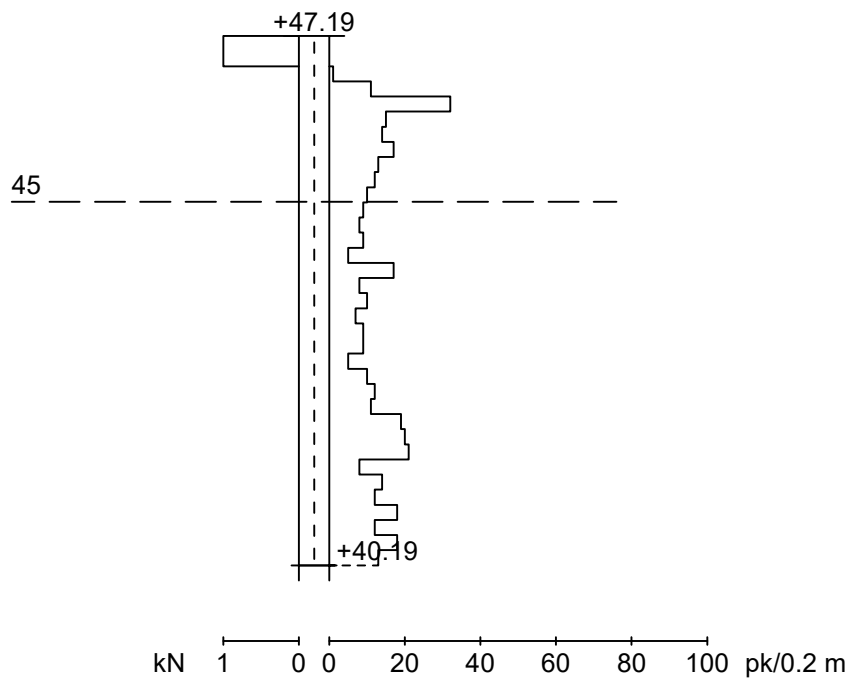

Työnumero	Työn nimi		Pisteen nro
0			A14
Koordinaatisto	X	Y	Z
	6698338.366	25499346.842	47.172
Korkeusjärjestelmä	Pohjaveden pinta	Kairauspvm.	Alkukairaus
		2.5.2017	-
Kairaustapa	Päättymistapa		
PA - Painokairaus	Määräsyvyys		
Kairaaja	Kairauslaite		

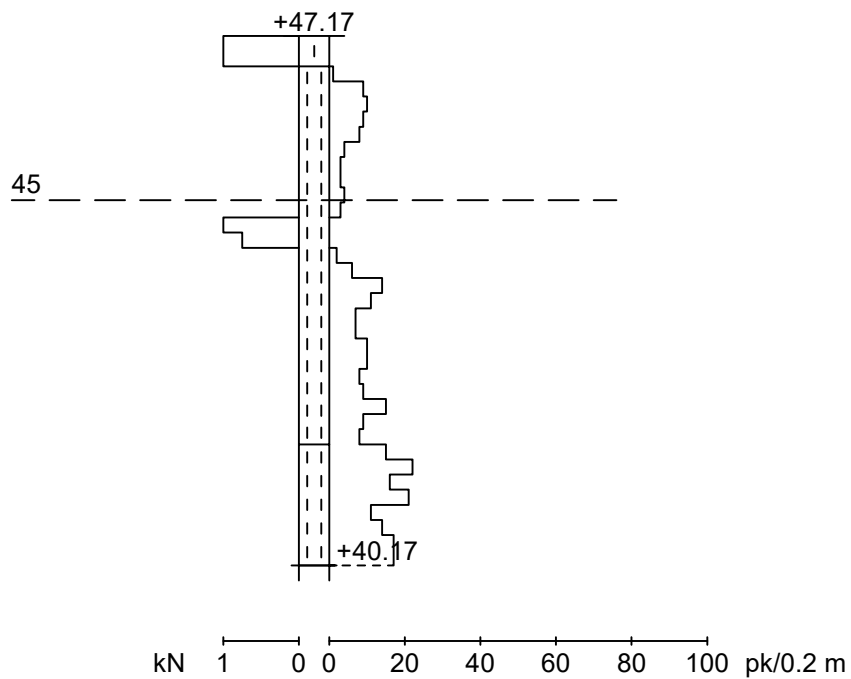

Työnumero	Työn nimi		Pisteen nro
0			A15
Koordinaatisto	X	Y	Z
	6698356.116	25499382.716	47.107
Korkeusjärjestelmä	Pohjaveden pinta	Kairauspvm.	Alkukairaus
		2.5.2017	-
Kairaustapa	Päättymistapa		
PA - Painokairaus	Määräsyvyys		
Kairaaja	Kairauslaite		

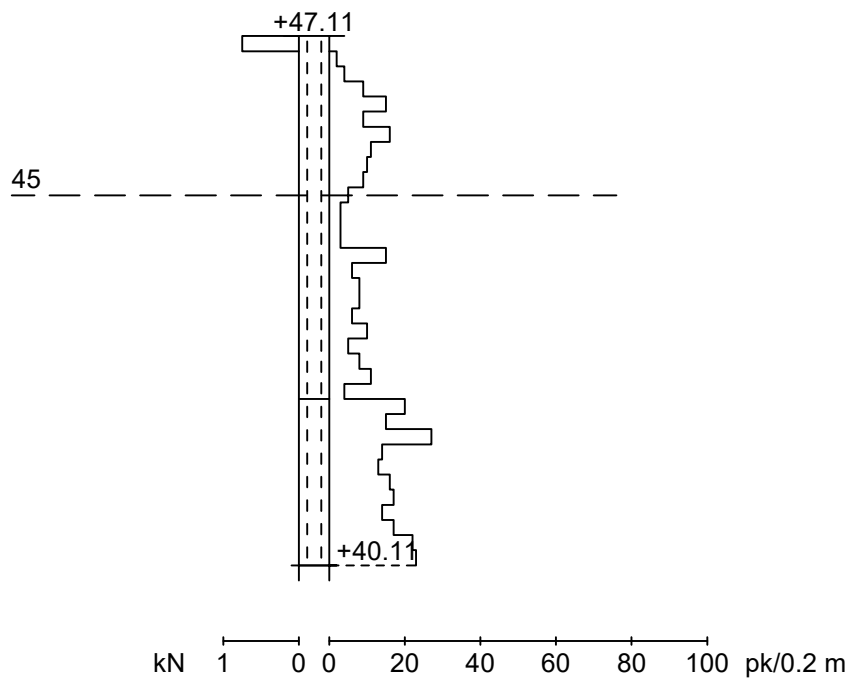

Työnumero	Työn nimi		Pisteen nro
0			A16
Koordinaatisto	X	Y	Z
	6698363.425	25499401.410	46.949
Korkeusjärjestelmä	Pohjaveden pinta	Kairauspvm.	Alkukairaus
		3.5.2017	-
Kairaustapa	Päättymistapa		
PA - Painokairaus	Määräsyvyys		
Kairaaja	Kairauslaite		

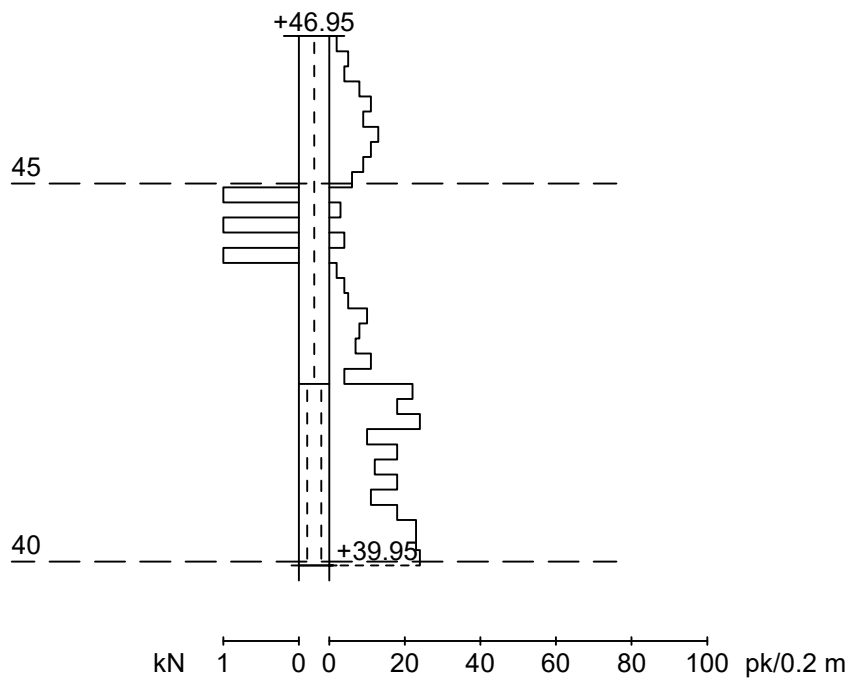

Työnumero	Työn nimi		Pisteen nro
0			A17
Koordinaatisto	X	Y	Z
	6698369.645	25499420.367	46.645
Korkeusjärjestelmä	Pohjaveden pinta	Kairauspvm.	Alkukairaus
		3.5.2017	-
Kairaustapa	Päättymistapa		
PA - Painokairaus	Määräsyvyys		
Kairaaja	Kairauslaite		

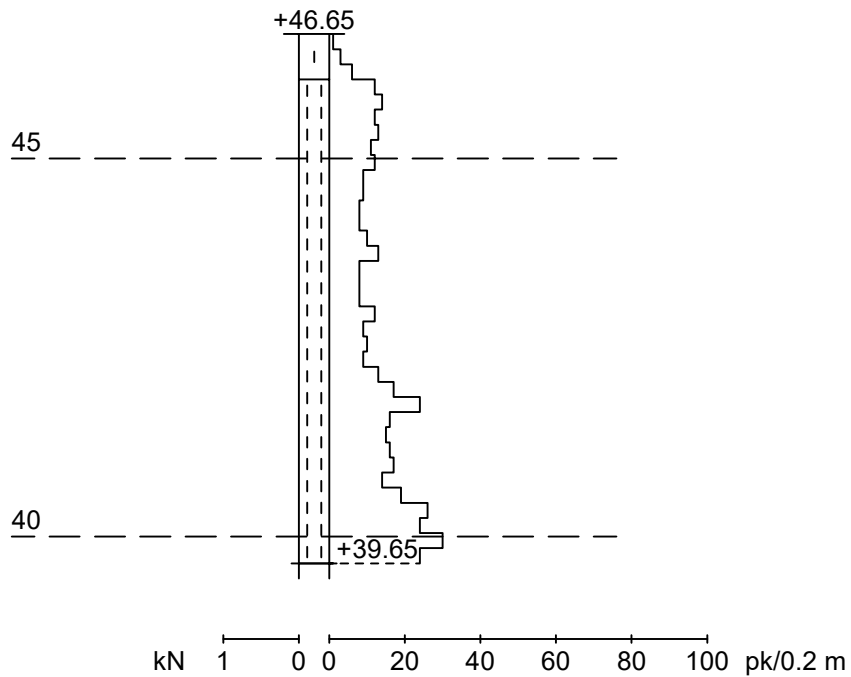

Mittakaava 1:100

Työnumero	Työn nimi		Pisteen nro
0			A24
Koordinaatisto	X	Y	Z
	6698315.074	25499450.640	46.508
Korkeusjärjestelmä	Pohjaveden pinta	Kairauspvm.	Alkukairaus
		3.5.2017	-
Kairaustapa	Päättymistapa		
PA - Painokairaus	Määräsyvyys		
Kairaaja	Kairauslaite		

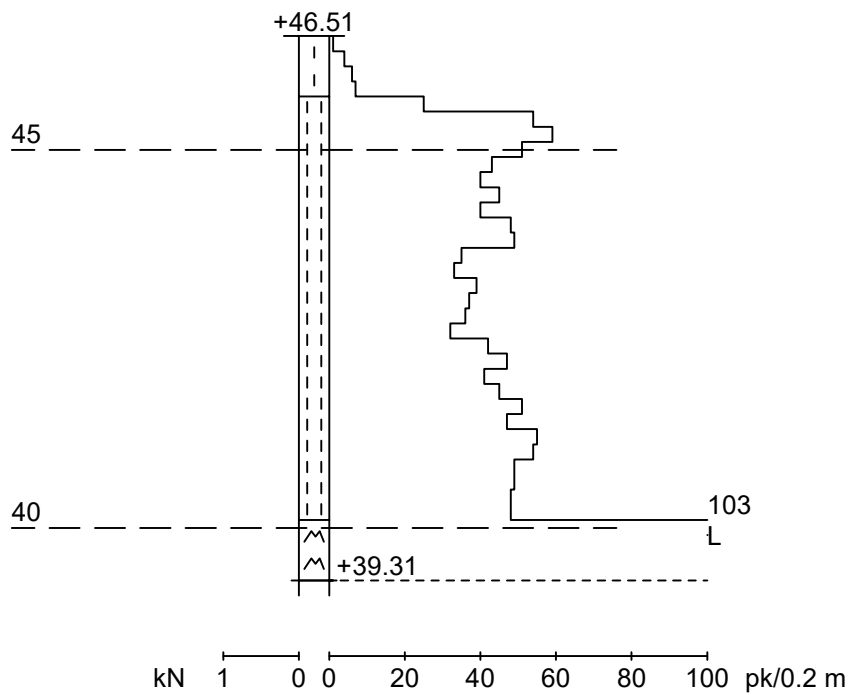

Mittakaava 1:100

Työnumero	Työn nimi		Pisteen nro
0			A25
Koordinaatisto	X	Y	Z
	6698299.122	25499438.695	47.027
Korkeusjärjestelmä	Pohjaveden pinta	Kairauspvm.	Alkukairaus
		3.5.2017	-
Kairaustapa	Päättymistapa		
PA - Painokairaus	Kivi tai lohcare		
Kairaaja	Kairauslaite		

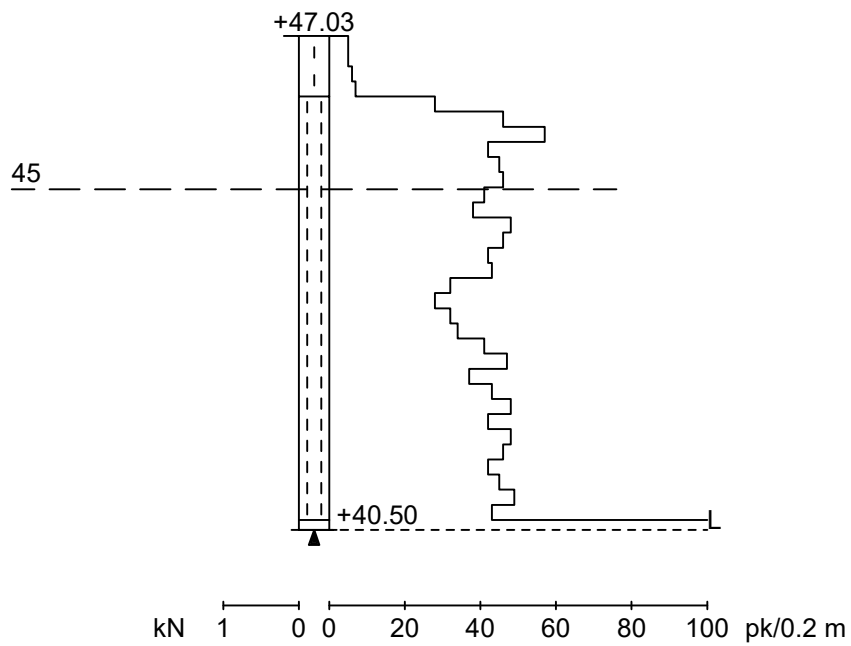

Työnumero	Työn nimi		Pisteen nro
1003			6
Koordinaatisto	X	Y	Z
	6698452.412	25499283.866	48.840
Korkeusjärjestelmä	Pohjaveden pinta	Kairauspvm.	Alkukairaus
N2000		29.1.2009	-
Kairaustapa	Päättymistapa		
PA - Painokairaus	Kivi, lohkare tai kallio		
Kairaaja	Kairauslaite		

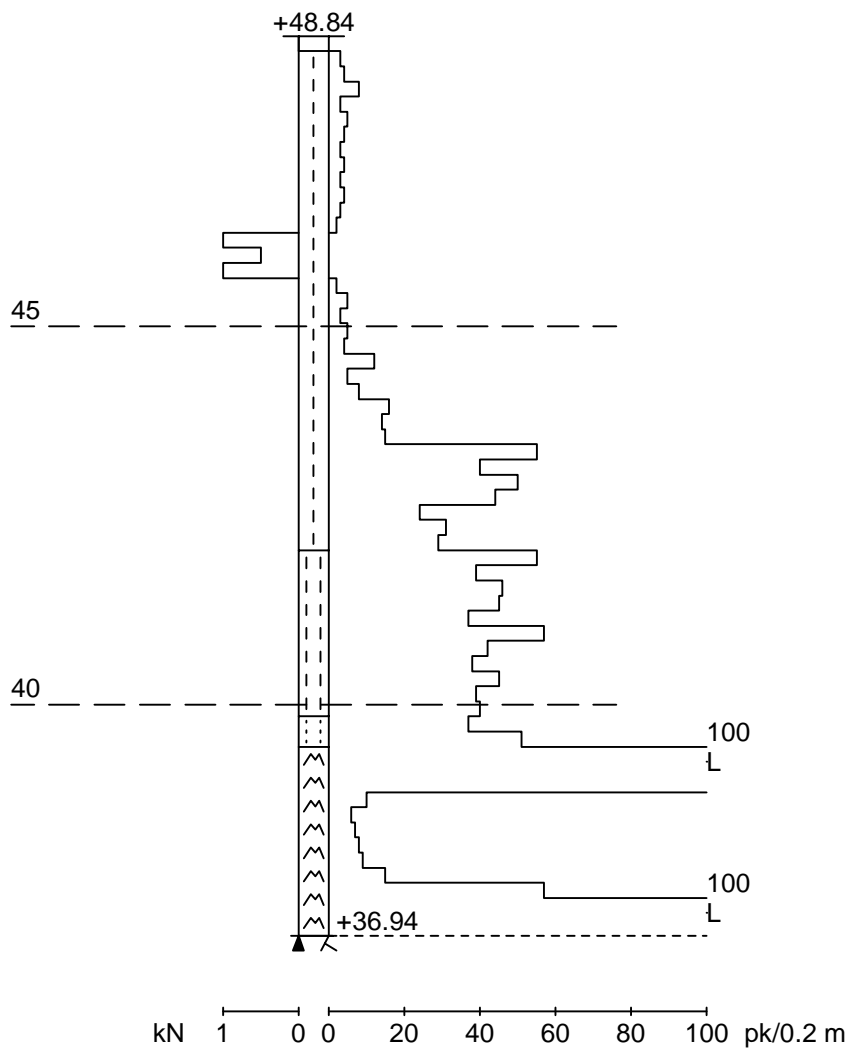

Työnumero	Työn nimi		Pisteen nro
1003			7
Koordinaatisto	X	Y	Z
	6698467.666	25499333.101	48.420
Korkeusjärjestelmä	Pohjaveden pinta	Kairauspvm.	Alkukairaus
N2000		29.1.2009	-
Kairaustapa	Päättymistapa		
PA - Painokairaus	Kivi, lohcare tai kallio		
Kairaaja	Kairauslaite		

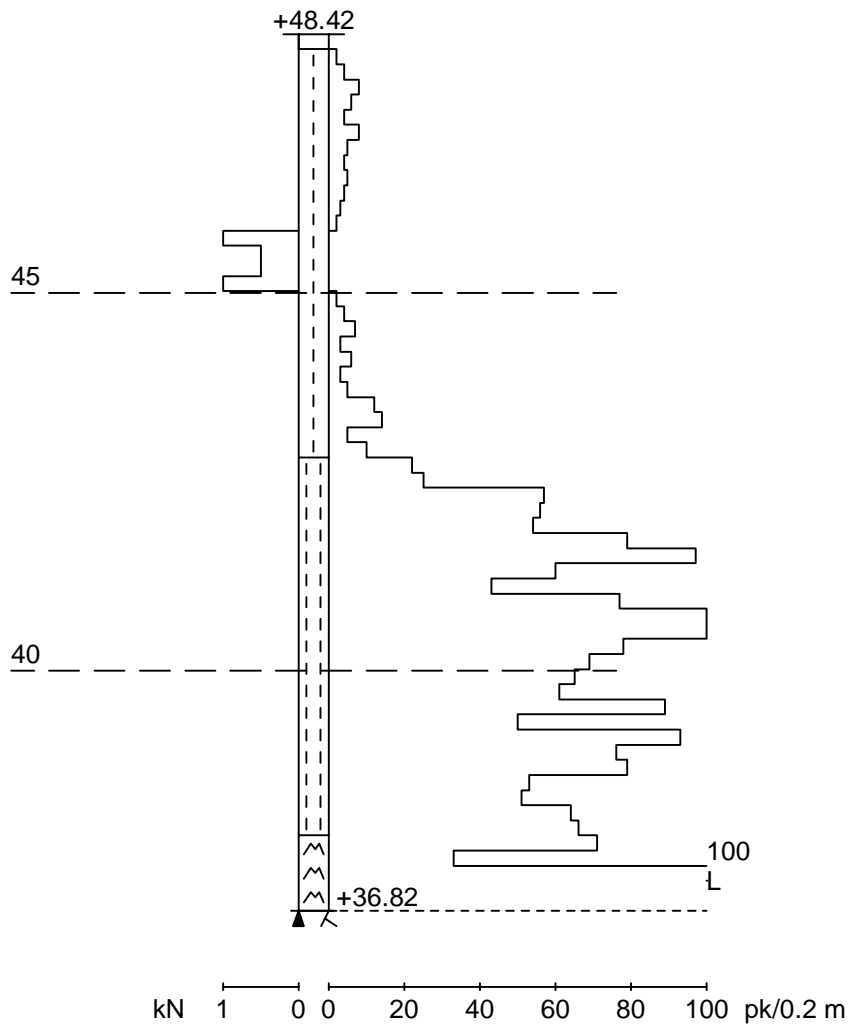

Työnumero	Työn nimi		Pisteen nro
1003			8
Koordinaatisto	X	Y	Z
	6698479.906	25499383.290	46.640
Korkeusjärjestelmä	Pohjaveden pinta	Kairauspvm.	Alkukairaus
N2000		29.1.2009	-
Kairaustapa	Päättymistapa		
PA - Painokairaus	Kivi, lohkare tai kallio		
Kairaaja	Kairauslaite		

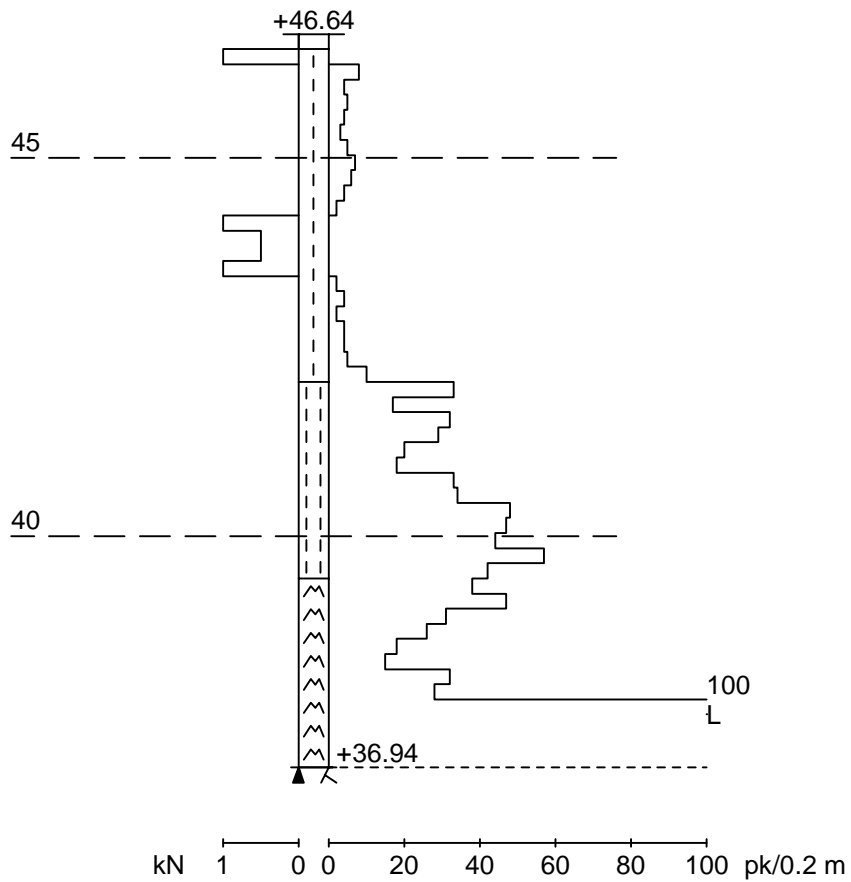

Työnumero	Työn nimi		Pisteen nro
1003			9
Koordinaatisto	X	Y	Z
	6698492.131	25499434.479	44.930
Korkeusjärjestelmä	Pohjaveden pinta	Kairauspvm.	Alkukairaus
N2000		29.1.2009	-
Kairaustapa	Päättymistapa		
PA - Painokairaus	Kivi, lohkare tai kallio		
Kairaaja	Kairauslaite		

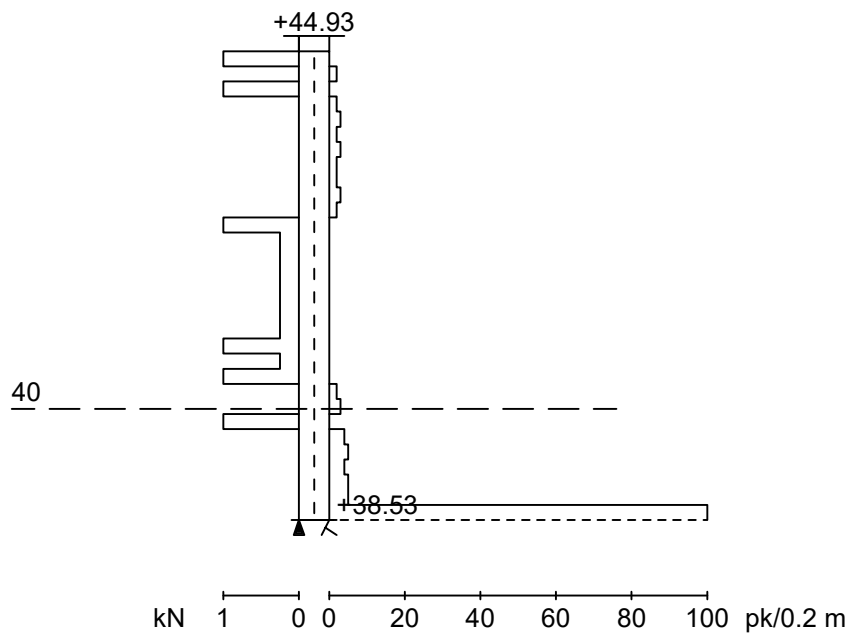

Työnumero	Työn nimi		Pisteen nro
1003			10
Koordinaatisto	X	Y	Z
	6698503.371	25499484.653	44.650
Korkeusjärjestelmä	Pohjaveden pinta	Kairauspvm.	Alkukairaus
N2000		29.1.2009	-
Kairaustapa	Päättymistapa		
PA - Painokairaus	Kivi, lohkare tai kallio		
Kairaaja	Kairauslaite		

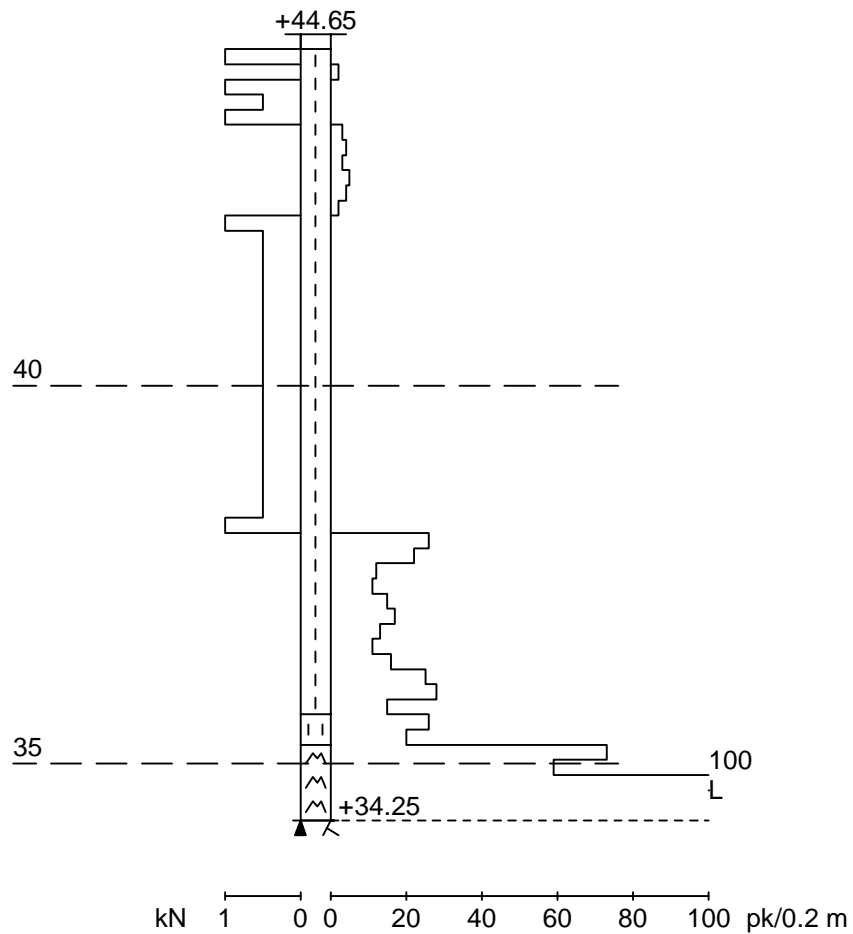

Työnumero	Työn nimi		Pisteen nro
1003			11
Koordinaatisto	X	Y	Z
	6698515.596	25499535.842	43.800
Korkeusjärjestelmä	Pohjaveden pinta	Kairauspvm.	Alkukairaus
N2000		29.1.2009	-
Kairaustapa	Päättymistapa		
PA - Painokairaus	Kivi, lohcare tai kallio		
Kairaaja	Kairauslaite		

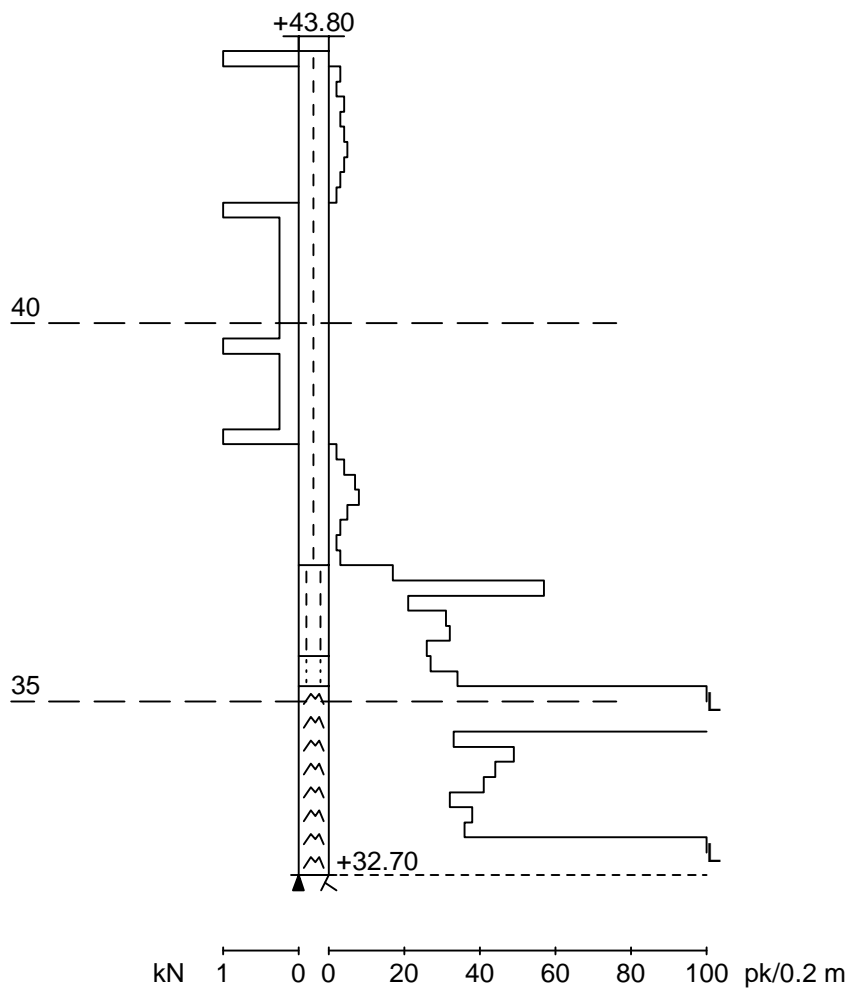

Työnumero	Työn nimi		Pisteen nro
1003			19
Koordinaatisto	X	Y	Z
	6698398.935	25499315.058	47.780
Korkeusjärjestelmä	Pohjaveden pinta	Kairauspvm.	Alkukairaus
N2000		29.1.2009	-
Kairaustapa	Päättymistapa		
PA - Painokairaus	Kivi, lohkare tai kallio		
Kairaaja	Kairauslaite		

Mittakaava 1:100

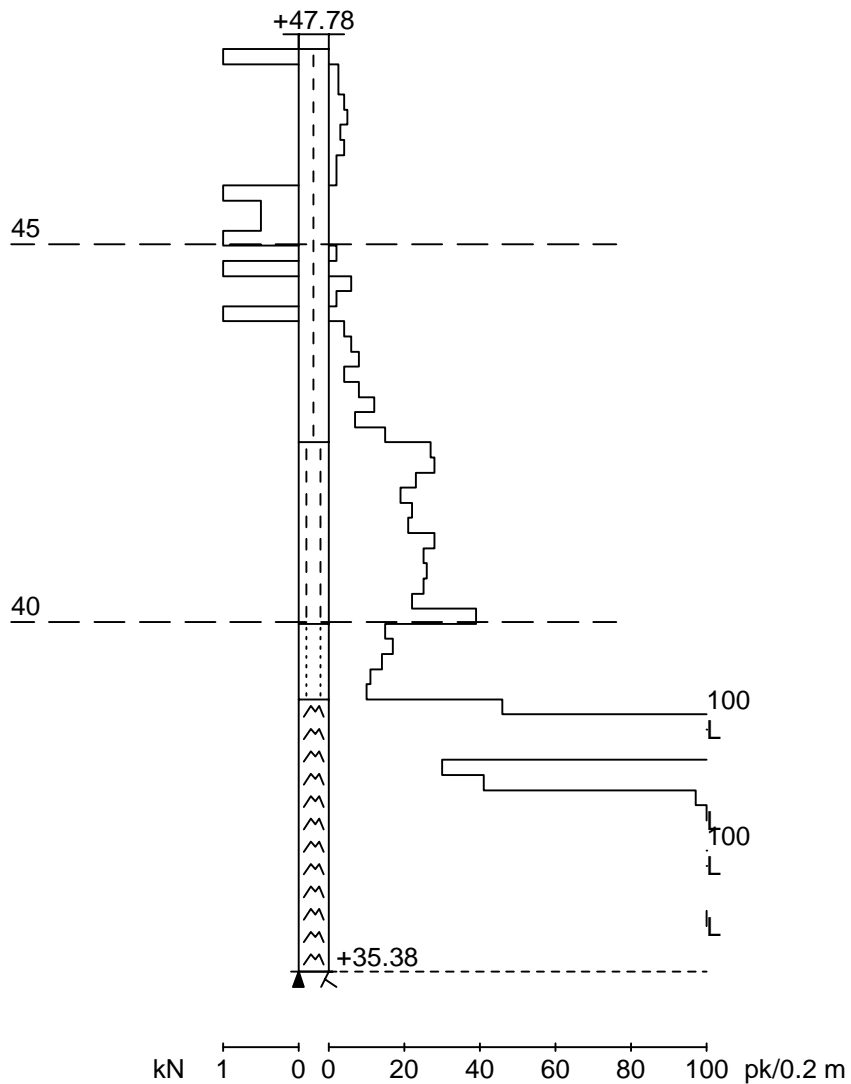

Työnumero	Työn nimi		Pisteen nro
1003			20
Koordinaatisto	X	Y	Z
	6698414.205	25499363.293	47.380
Korkeusjärjestelmä	Pohjaveden pinta	Kairauspvm.	Alkukairaus
N2000		29.1.2009	-
Kairaustapa	Päättymistapa		
PA - Painokairaus	Kivi, lohkare tai kallio		
Kairaaja	Kairauslaite		

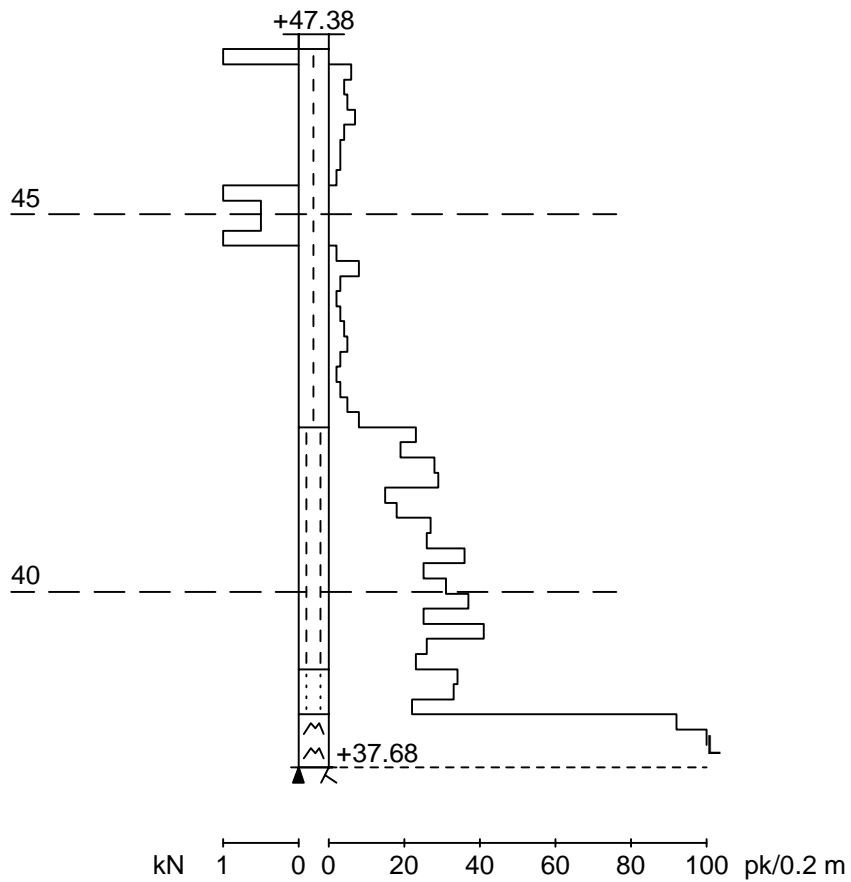

Työnumero	Työn nimi		Pisteen nro
1003			21
Koordinaatisto	X	Y	Z
	6698425.430	25499414.467	46.180
Korkeusjärjestelmä	Pohjaveden pinta	Kairauspvm.	Alkukairaus
N2000		29.1.2009	-
Kairaustapa	Päättymistapa		
PA - Painokairaus	Kivi, lohkare tai kallio		
Kairaaja	Kairauslaite		

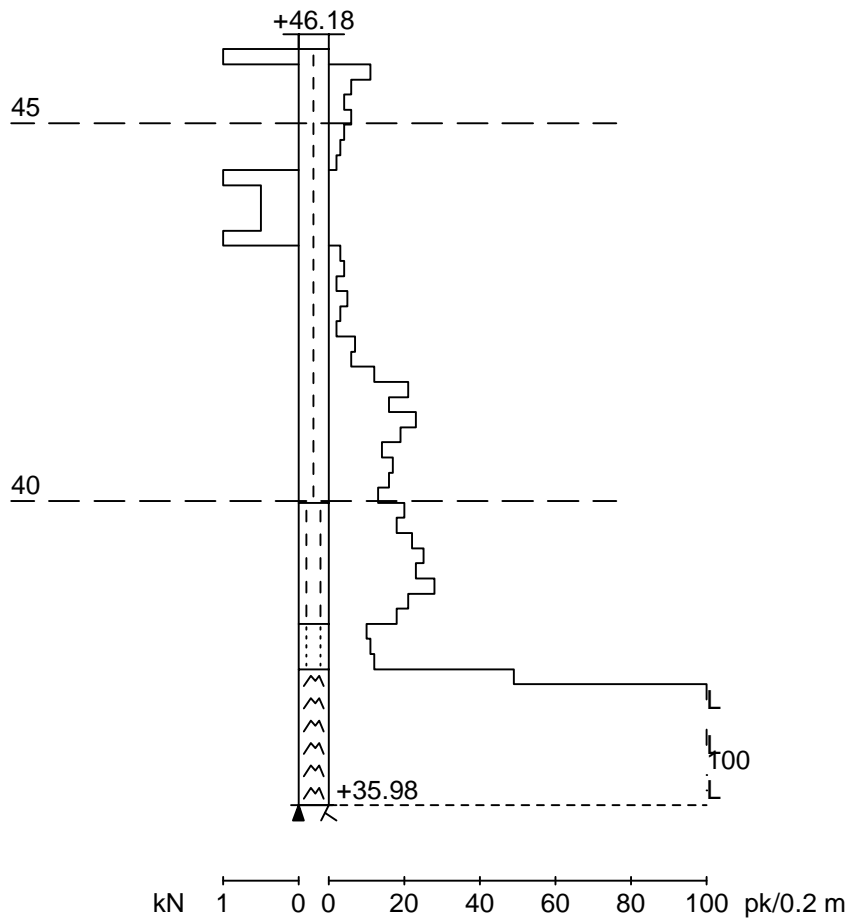

Työnumero	Työn nimi		Pisteen nro
1003			22
Koordinaatisto	X	Y	Z
	6698437.655	25499465.656	44.120
Korkeusjärjestelmä	Pohjaveden pinta	Kairauspvm.	Alkukairaus
N2000		29.1.2009	-
Kairaustapa	Päättymistapa		
PA - Painokairaus	Kivi, lohkare tai kallio		
Kairaaja	Kairauslaite		

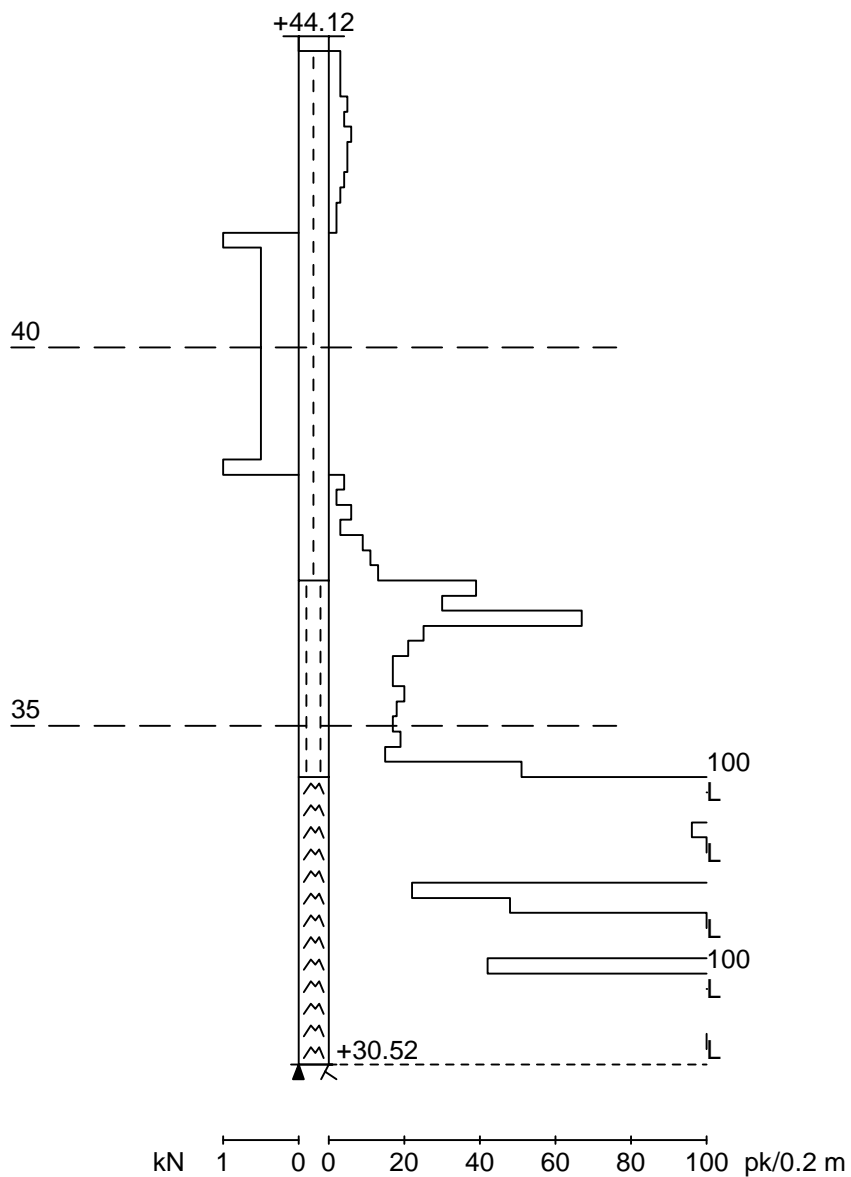

Työnumero	Työn nimi		Pisteen nro
1003			23
Koordinaatisto	X	Y	Z
	6698448.895	25499515.830	43.280
Korkeusjärjestelmä	Pohjaveden pinta	Kairauspvm.	Alkukairaus
N2000		29.1.2009	-
Kairaustapa	Päättymistapa		
PA - Painokairaus	Kivi, lohkare tai kallio		
Kairaaja	Kairauslaite		

Mittakaava 1:100

